

К Ш К О Л Е Г О Т О В !

ТРЕНАЖЁР

ПО ПОДГОТОВКЕ К ЛИСЬМУ

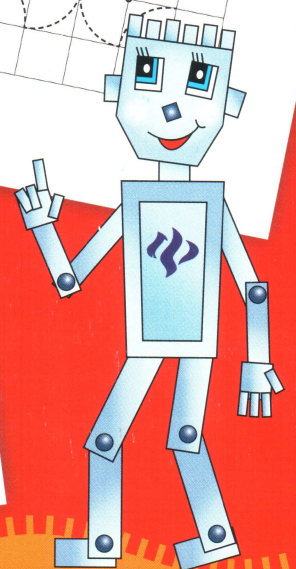

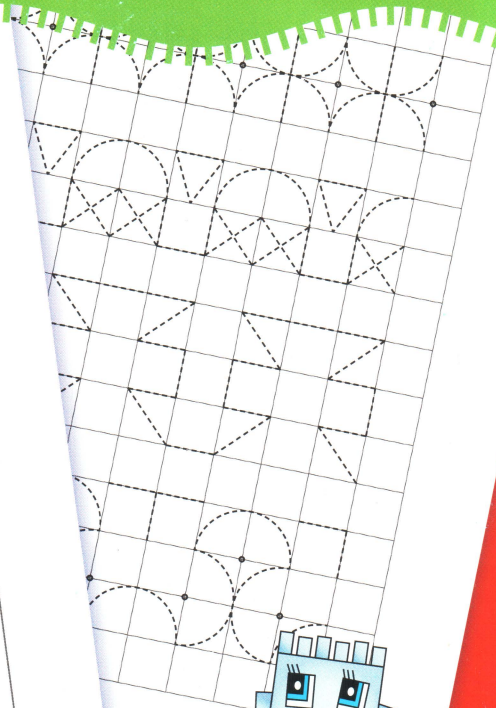
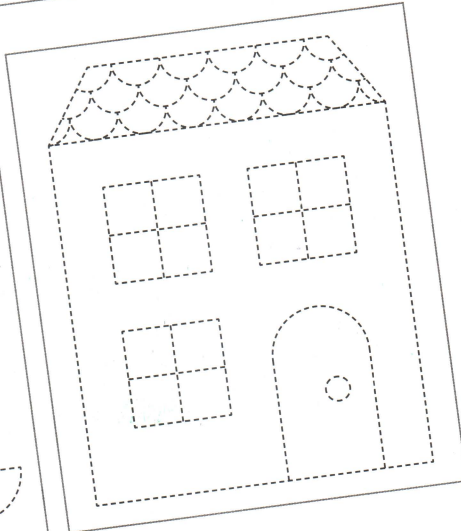
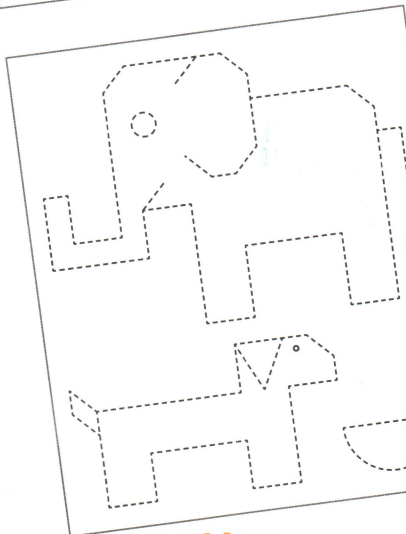
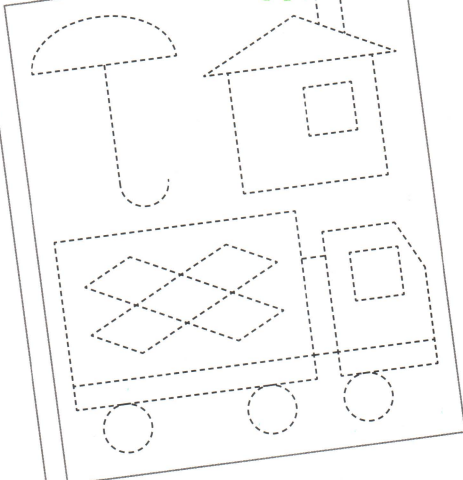
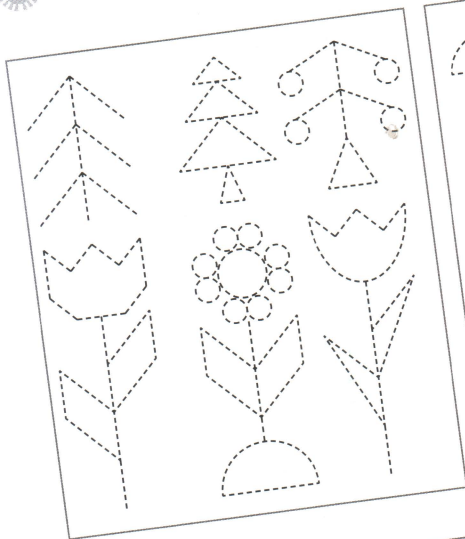



Обведи предмет



ДОРОГИЕ РОДИТЕЛИ!

Книги серии «К школе готов!» помогут быстро подготовить вашего малыша к школе. Пособия предназначены для закрепления и углубления навыков в нескольких направлениях: чтение, подготовка к письму, логика, развитие речи, счёт и английский язык.

Выполняя интересные задания, дети:

-  освоят цифры и счёт в пределах десяти;
-  познакомятся с понятиями размера, веса, скорости, высоты и длины;
-  потренируются правильно произносить звуки, а также читать слоги и слова, предложения и тексты;
-  усовершенствуют свои речевые навыки, фантазию, внимание и логическое мышление;
-  подготовят руку к письму, потренируются в рисовании узоров и научатся писать печатные буквы;
-  запомнят английский алфавит и познакомятся с базовой английской лексикой.

Путешествовать по страницам книги ребятам поможет весёлый робот. Он укажет, где искать правильный ответ, нужную цифру или букву, подскажет, как штриховать картинку, и не даст скучать на пути к знаниям.

Желаем успехов вам и вашим
маленьким дошколятам!

Рисуем короткие линии



Нарисуй короткие прямые и наклонные линии по образцу.

A large grid for drawing practice. The grid contains several rows of examples. Each row starts with a solid line followed by dashed lines for tracing. The examples include: horizontal lines, vertical lines, diagonal lines sloping up to the right, and diagonal lines sloping down to the right. In the bottom right corner of the grid, there is a cartoon robot character with a square head, large eyes, and a friendly expression, waving its right hand.

Рисуем сплошные линии



Нарисуй линии по клеточкам, не отрывая руки.

A large grid for tracing exercises. The grid is 15 columns wide and 15 rows high. The first three rows contain solid lines forming a square, a 2x2 square, and a 3x2 rectangle. The next three rows contain dashed lines forming a zigzag pattern, a series of diagonal lines, and another zigzag pattern. The following three rows contain solid lines forming a square with a diagonal, a zigzag pattern, and a square with a diagonal. The last three rows contain dashed lines forming a zigzag pattern, a square with a diagonal, and a zigzag pattern.

Рисуем короткие линии

 Нарисуй дуги и волны по клеточкам по образцу.

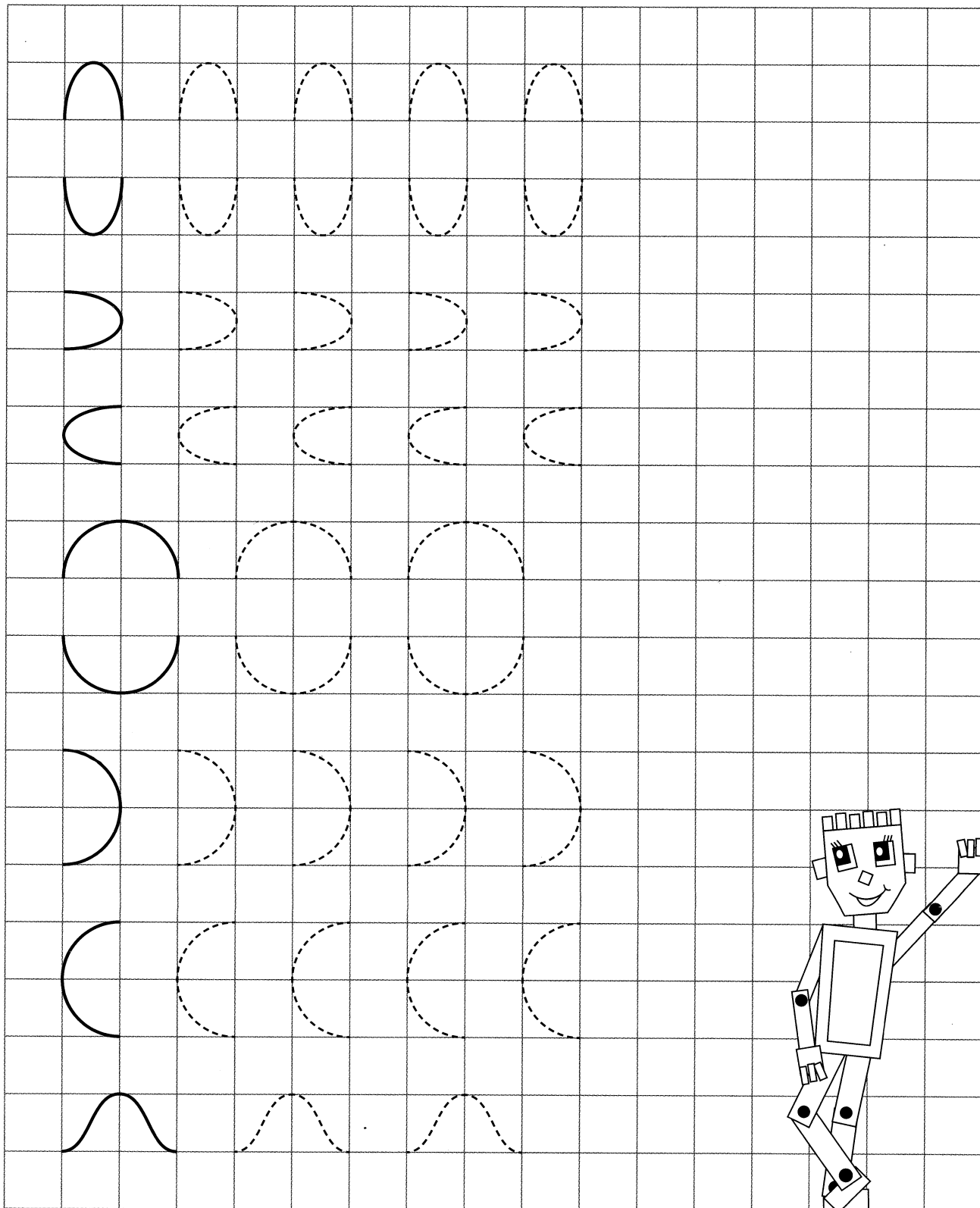

Рисуем сплошные линии



Нарисуй линии по клеточкам, не отрывая руки.

A large grid for tracing exercises. The grid is 14 columns wide and 10 rows high. The first seven rows contain various line patterns for tracing. Each row starts with a solid line and is followed by a dashed line. The patterns are: 1) A long wave with three peaks. 2) A series of five small, rounded humps. 3) A series of three larger, rounded humps. 4) A series of five small, pointed humps. 5) A series of four medium-sized humps. 6) A series of seven small, rounded humps. 7) A series of five humps that curve downwards at the end. In the bottom right corner of the grid, there is a cartoon robot with a square head, large eyes, and a friendly expression. The robot has a rectangular body, thin arms, and thin legs with small feet. It is standing with its hands on its hips.

Рисуем фигуры

Нарисуй фигуры по клеточкам по образцу.

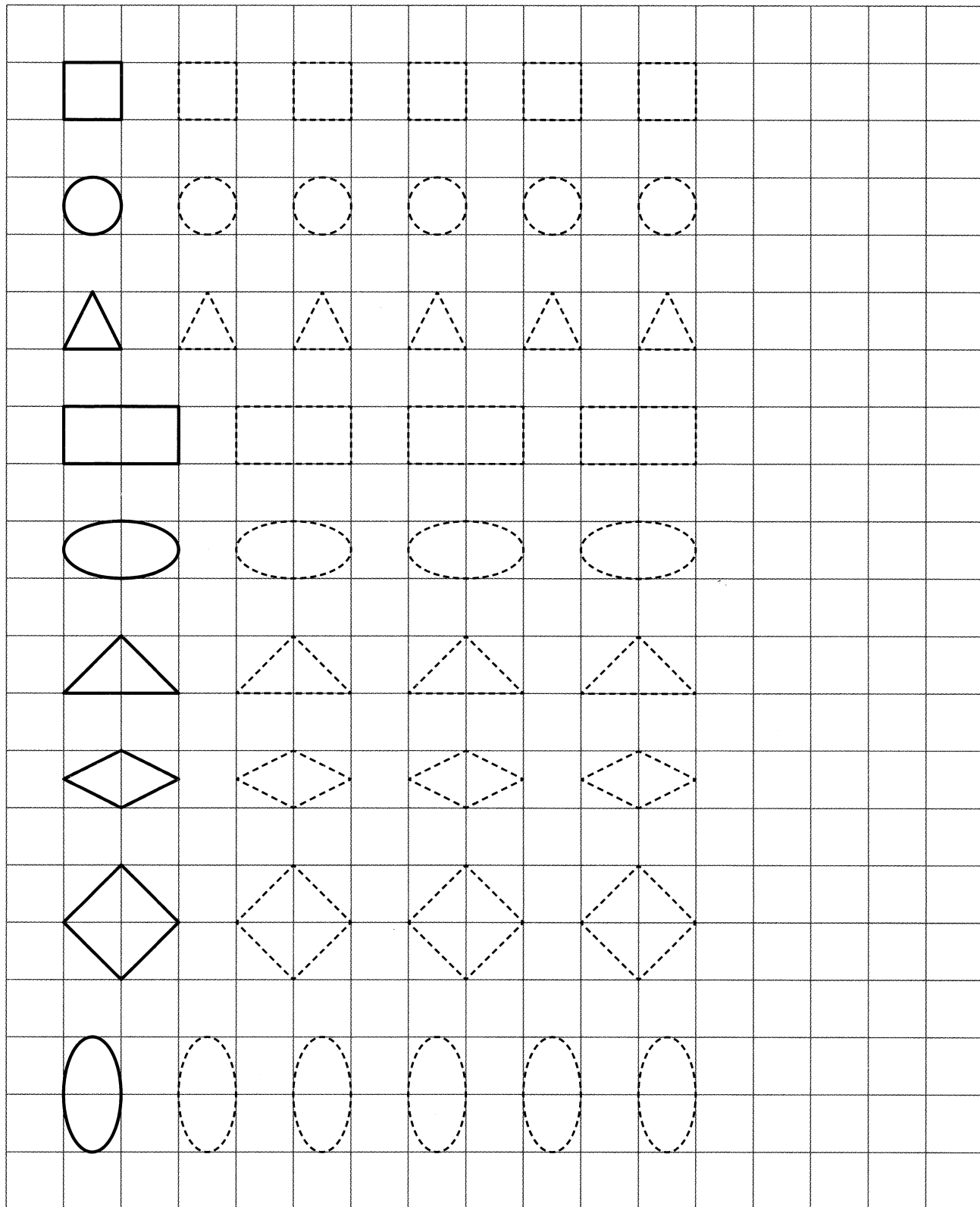

Рисуем предметы



Нарисуй предметы по клеточкам по образцу.

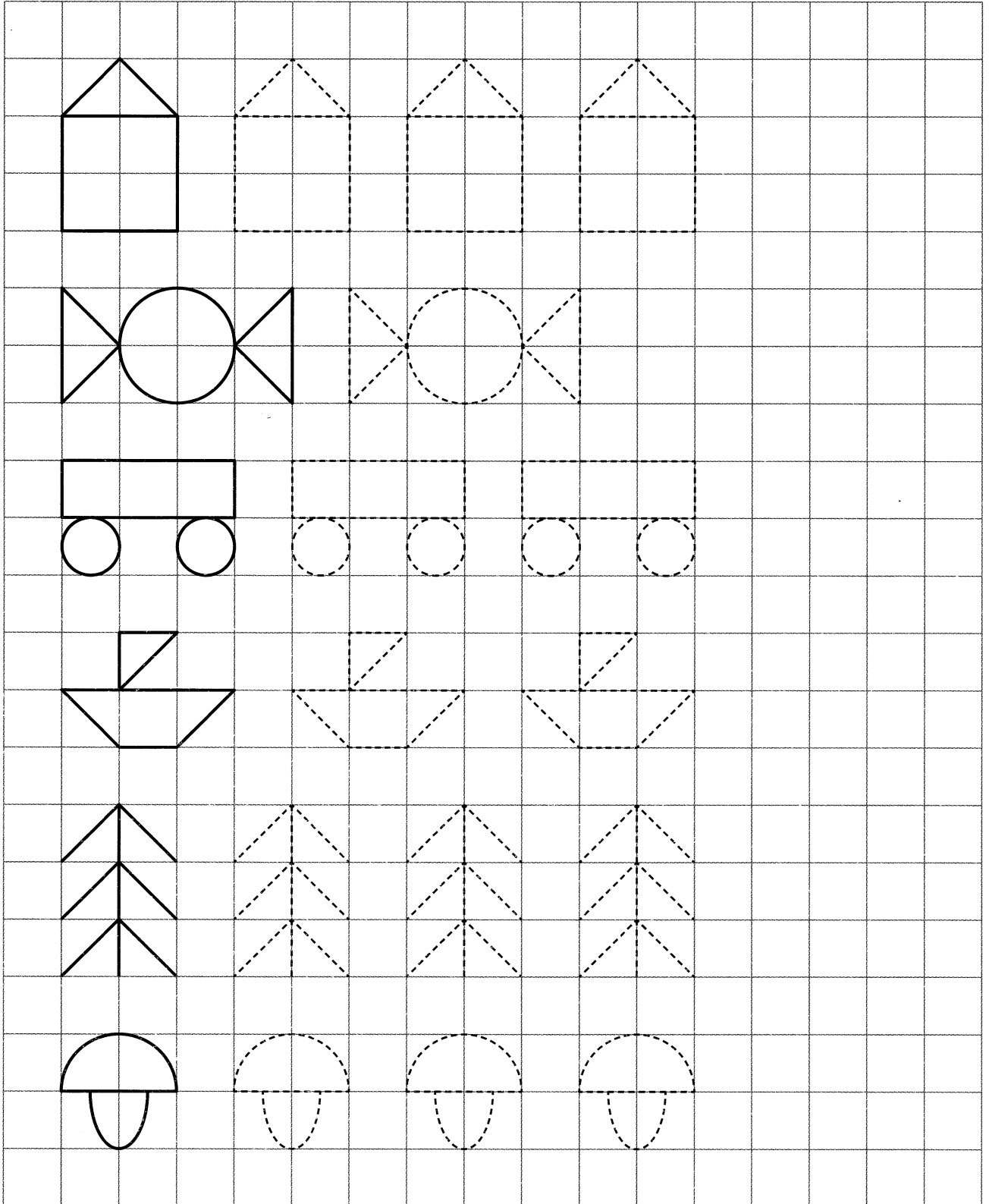

Рисуем предметы

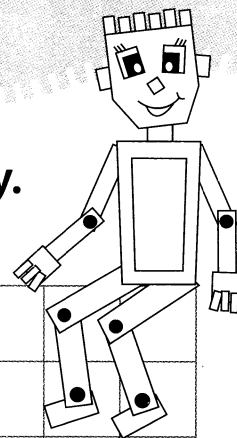

Нарисуй предметы по клеточкам по образцу.

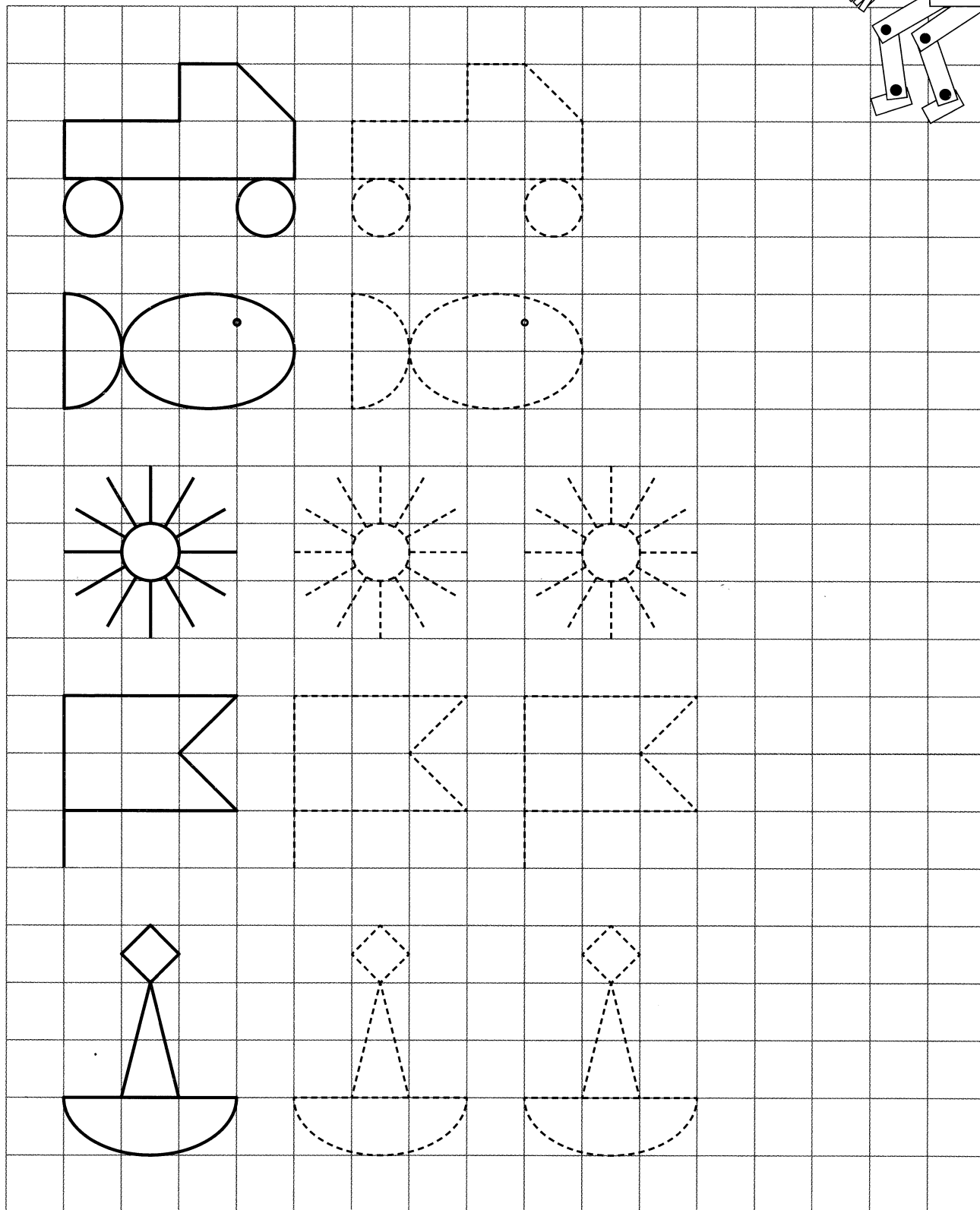

Обводим и раскрашиваем



Обведи фигуры, назови их и раскрась.

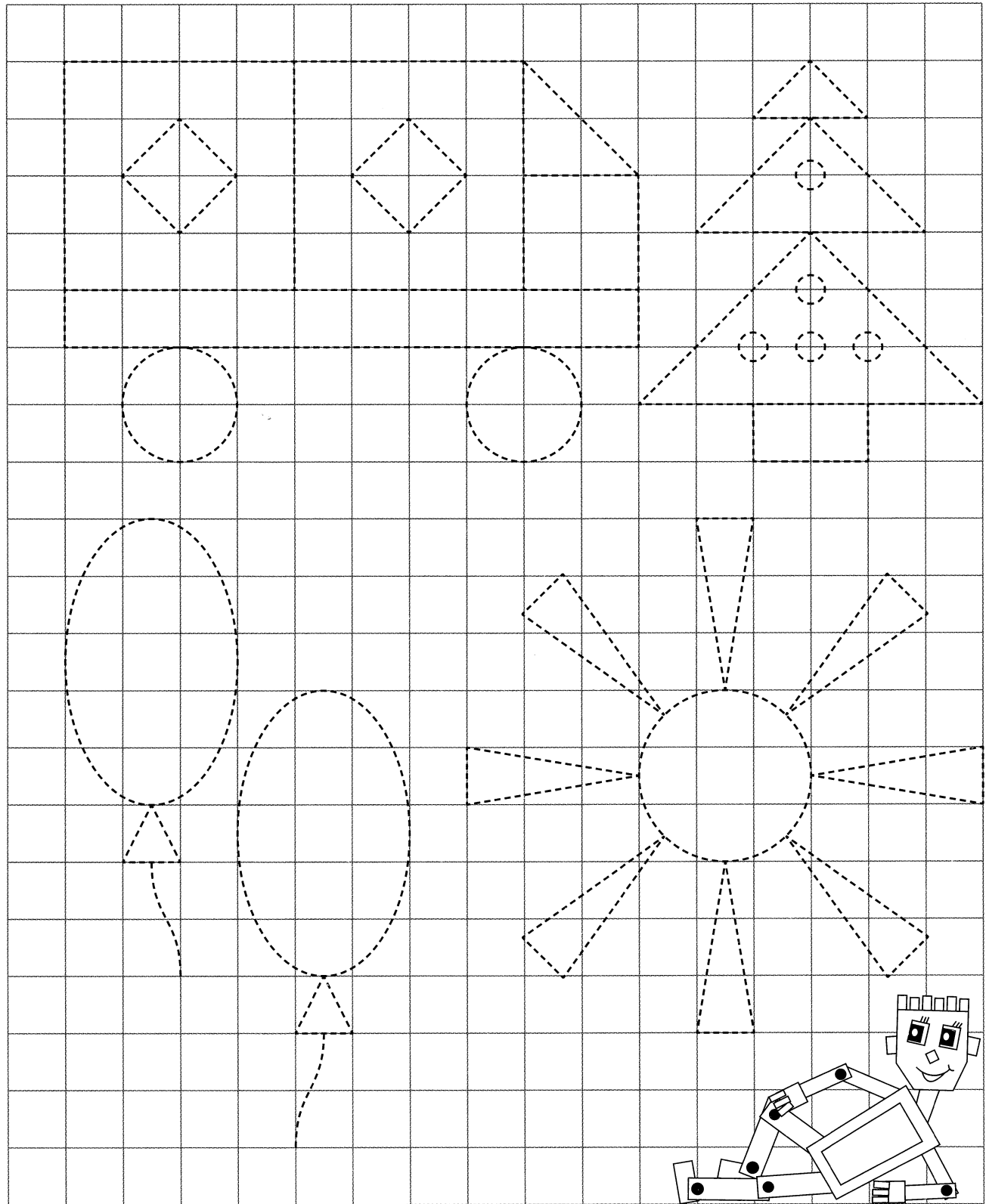

Обводим и раскрашиваем

Обведи фигуры, назови их и раскрась.

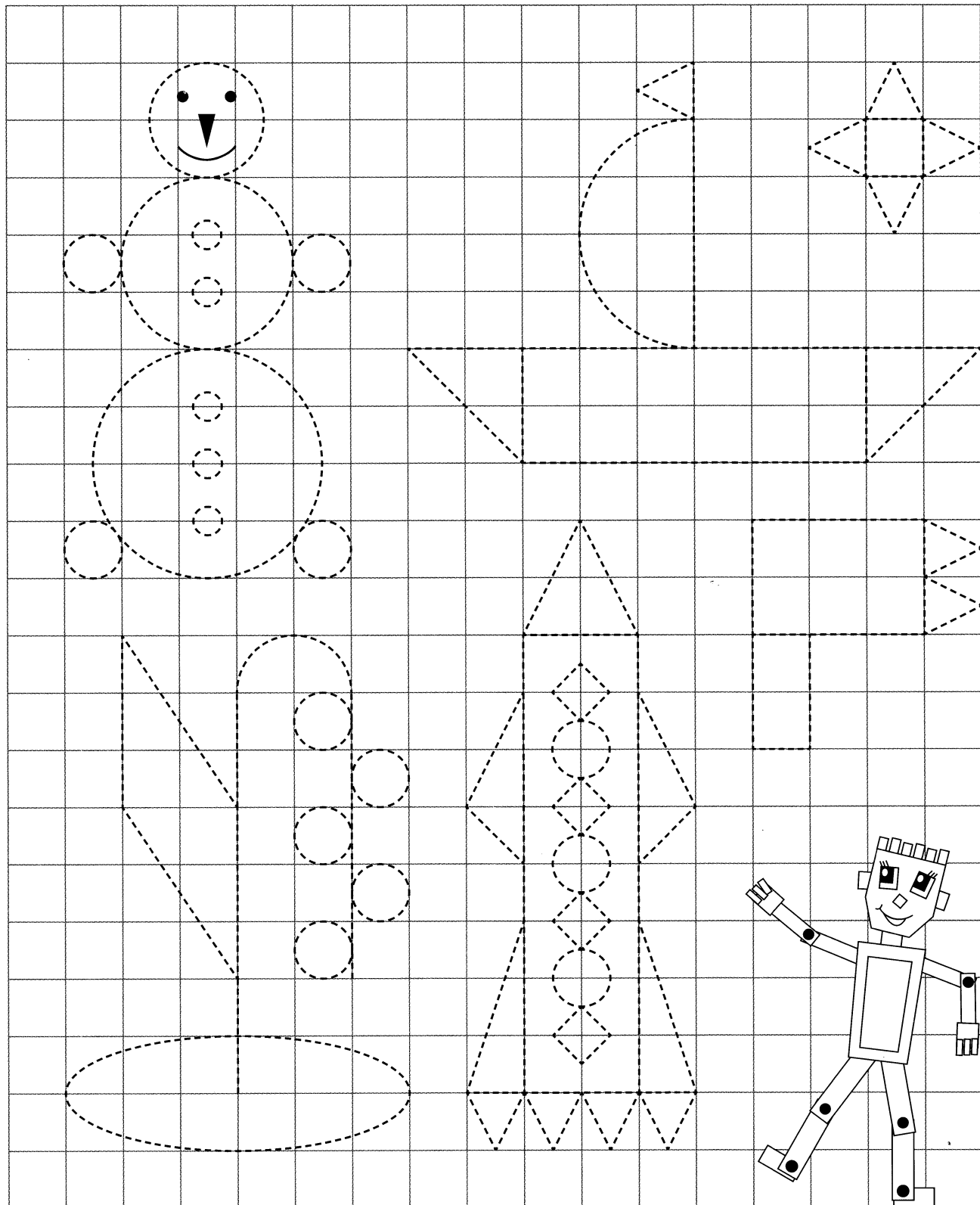

Рисуем по пунктиру

Обведи фигуры по пунктирной линии, назови их.

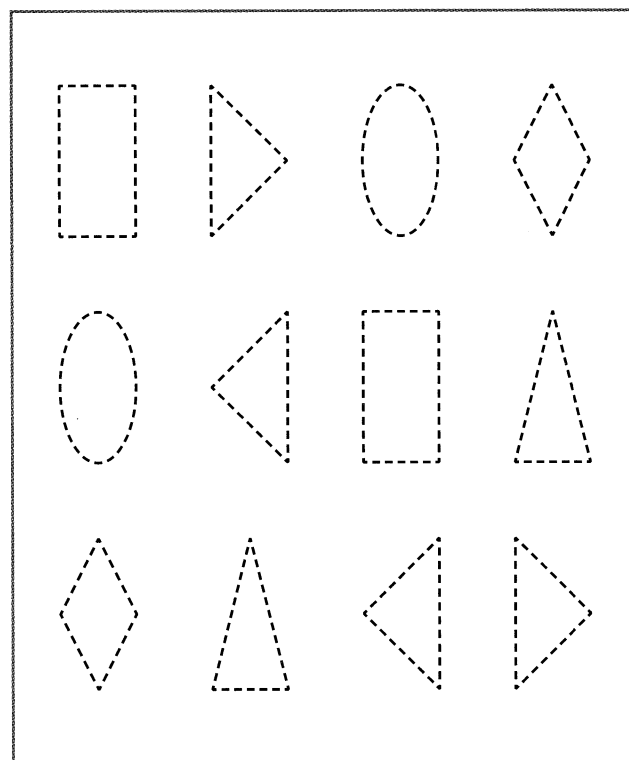
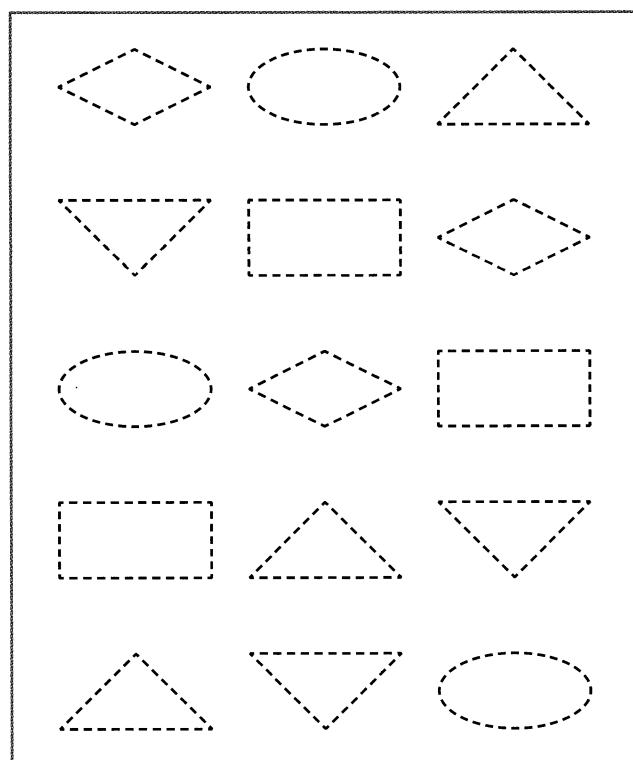
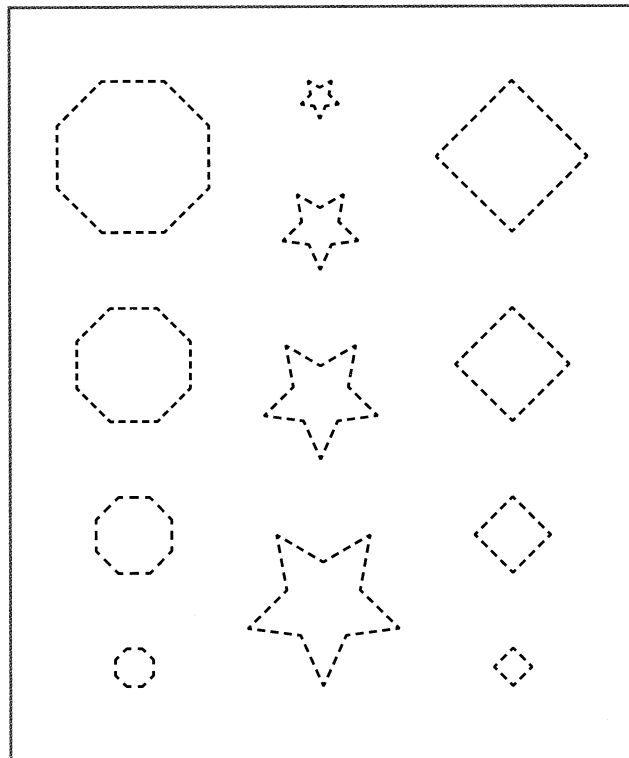
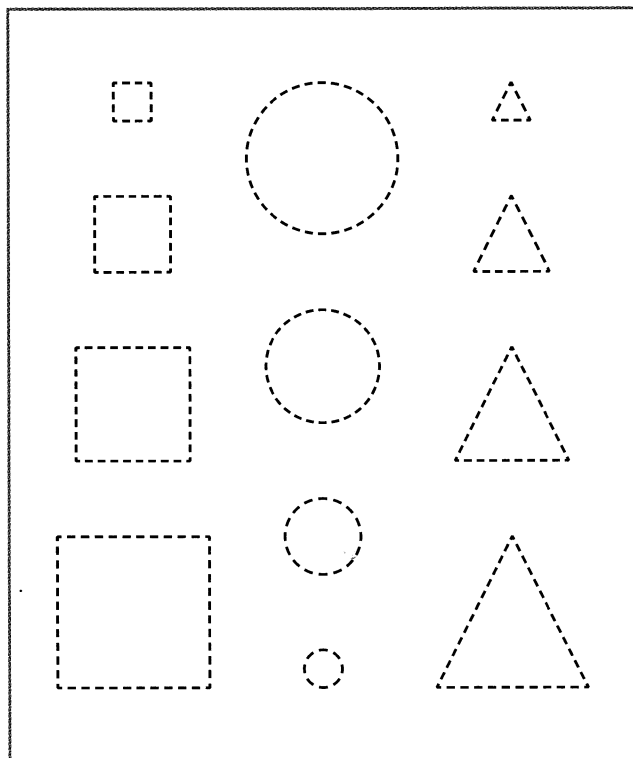

Рисуем по пунктиру



Обведи предметы по пунктирной линии.

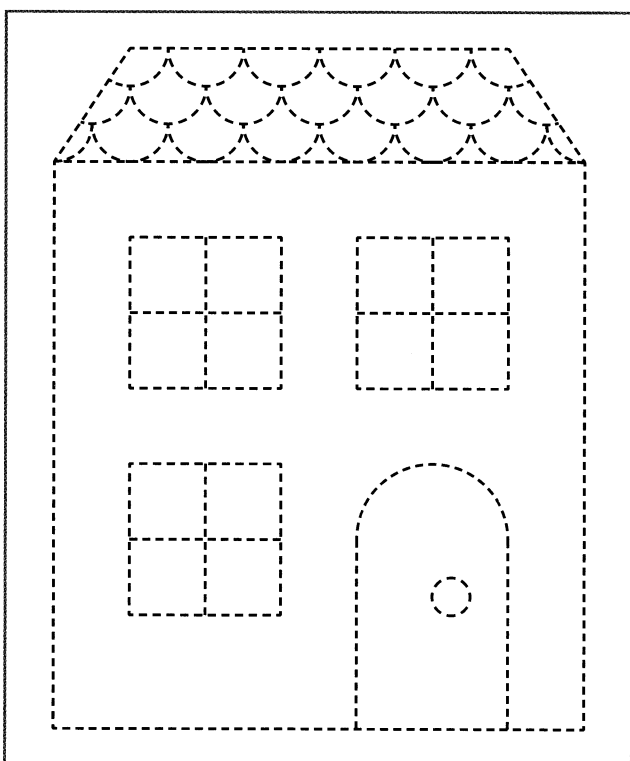
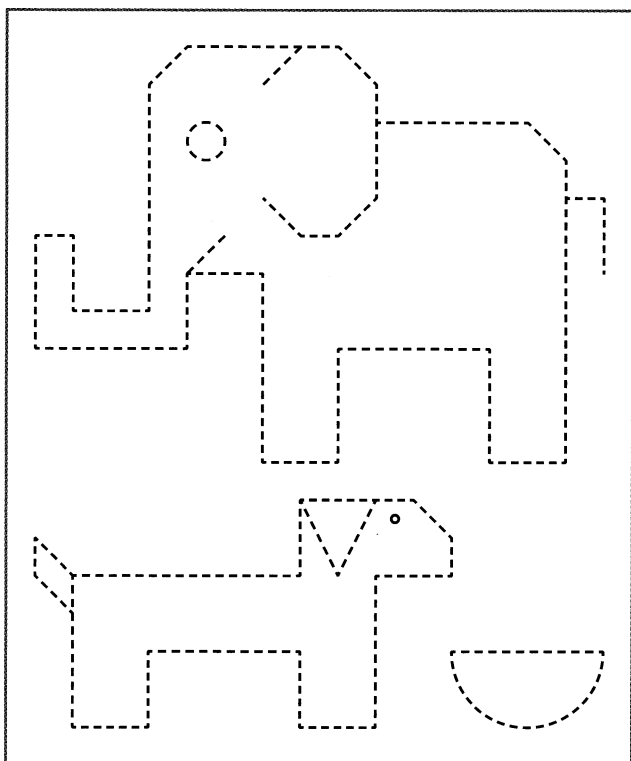
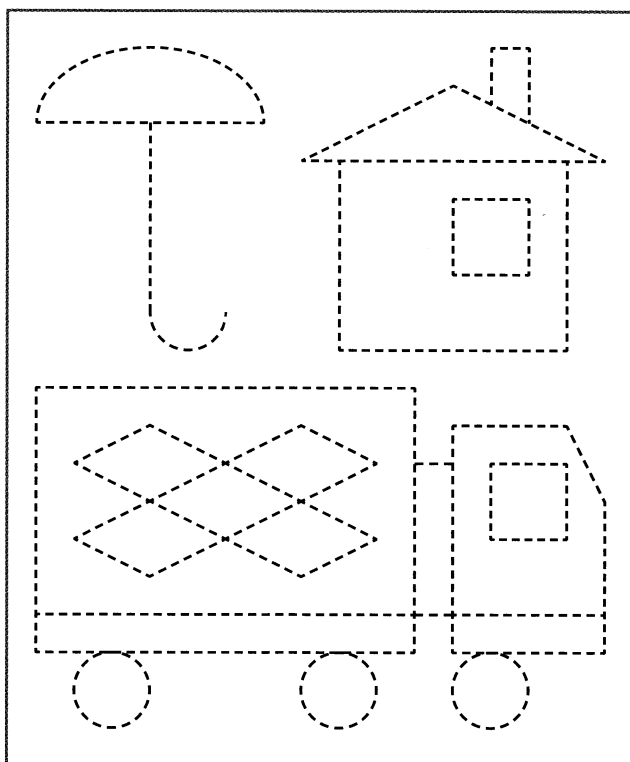
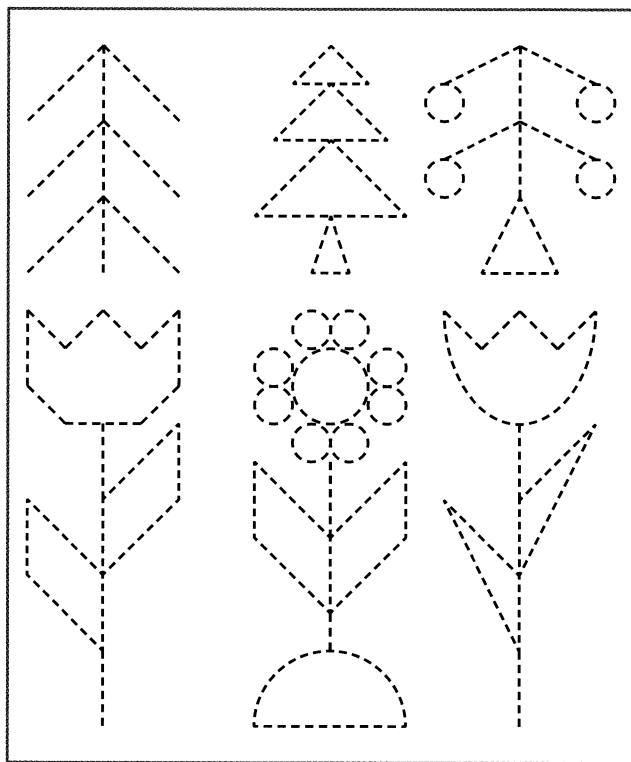

Рисуем по пунктиру

Обведи рисунки по пунктирной линии и раскрась их.

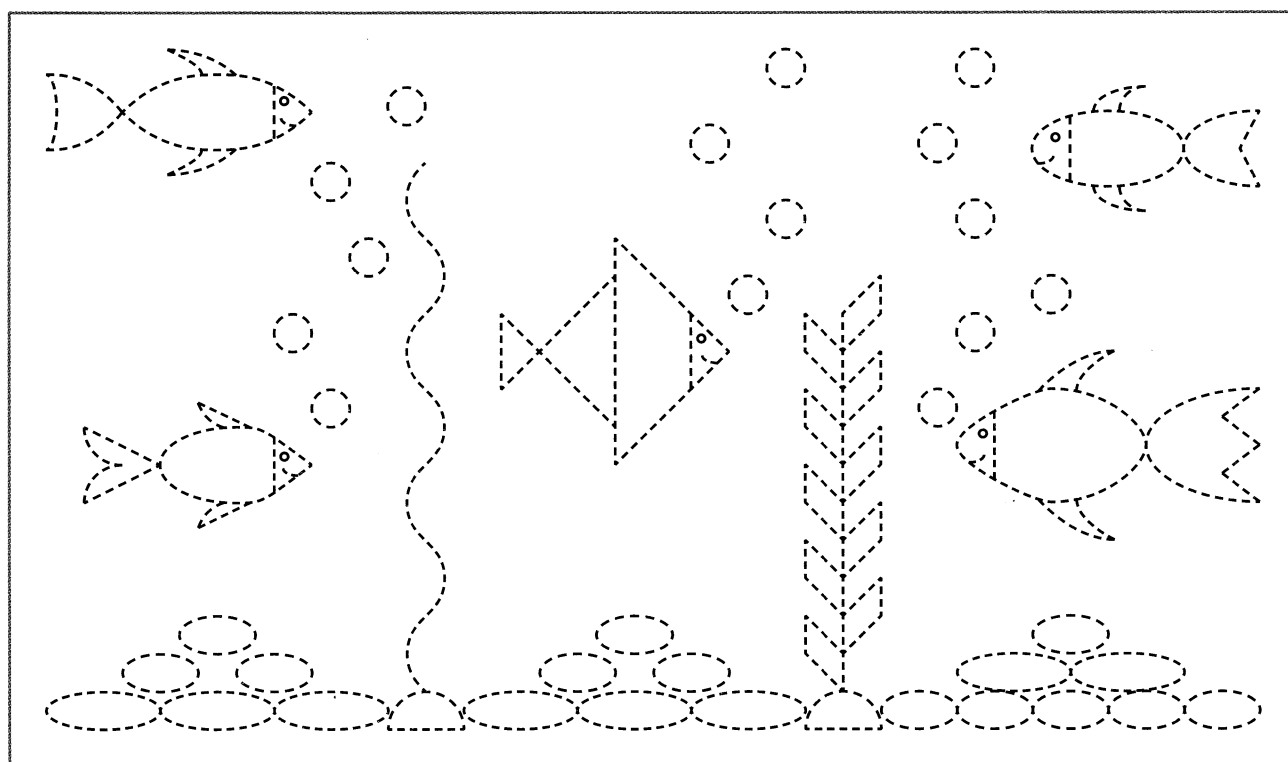
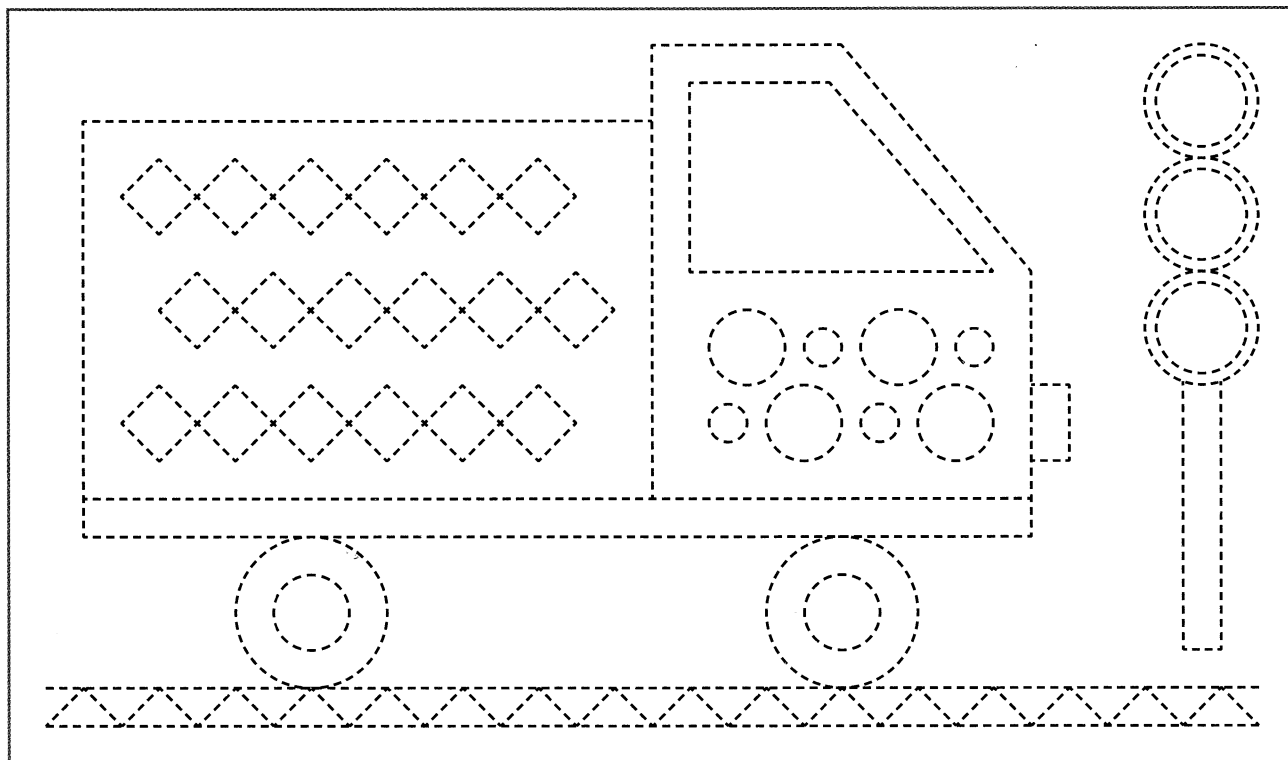

Рисуем по пунктиру

Обведи рисунки по пунктирной линии и раскрась их.

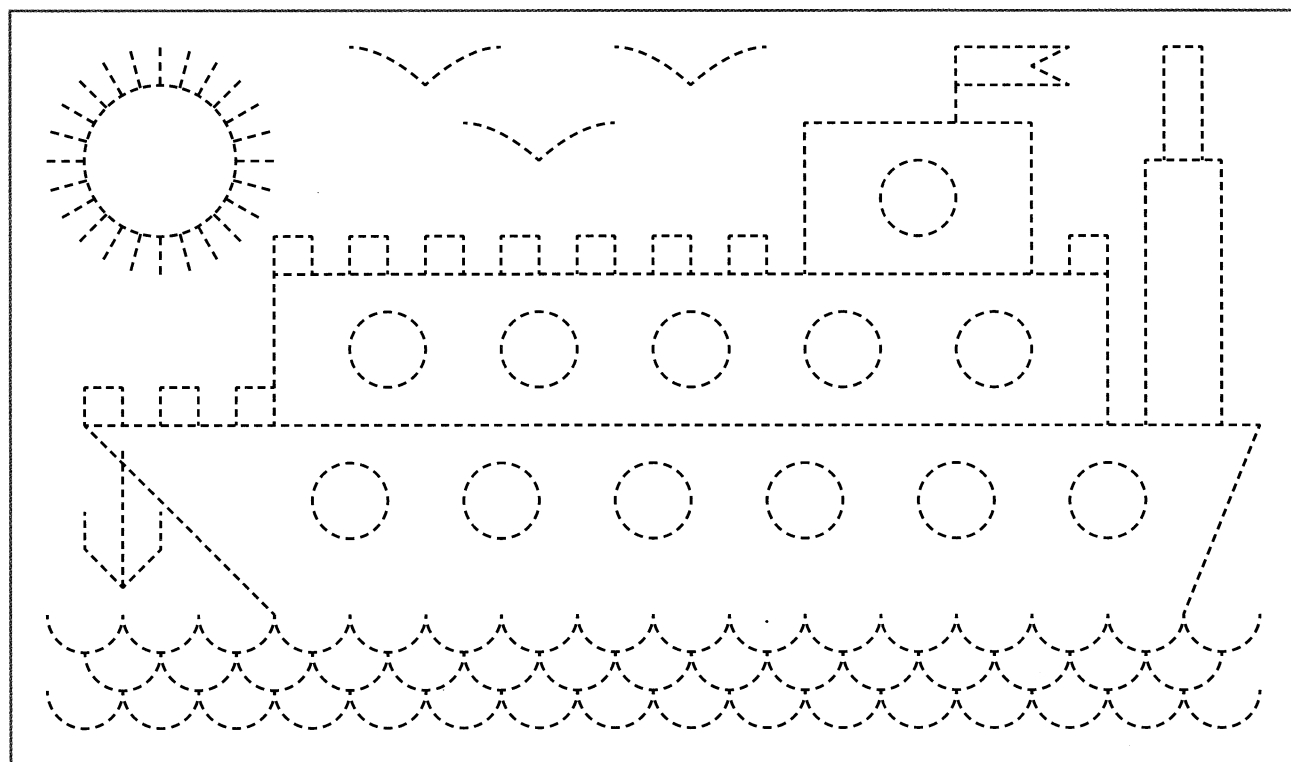
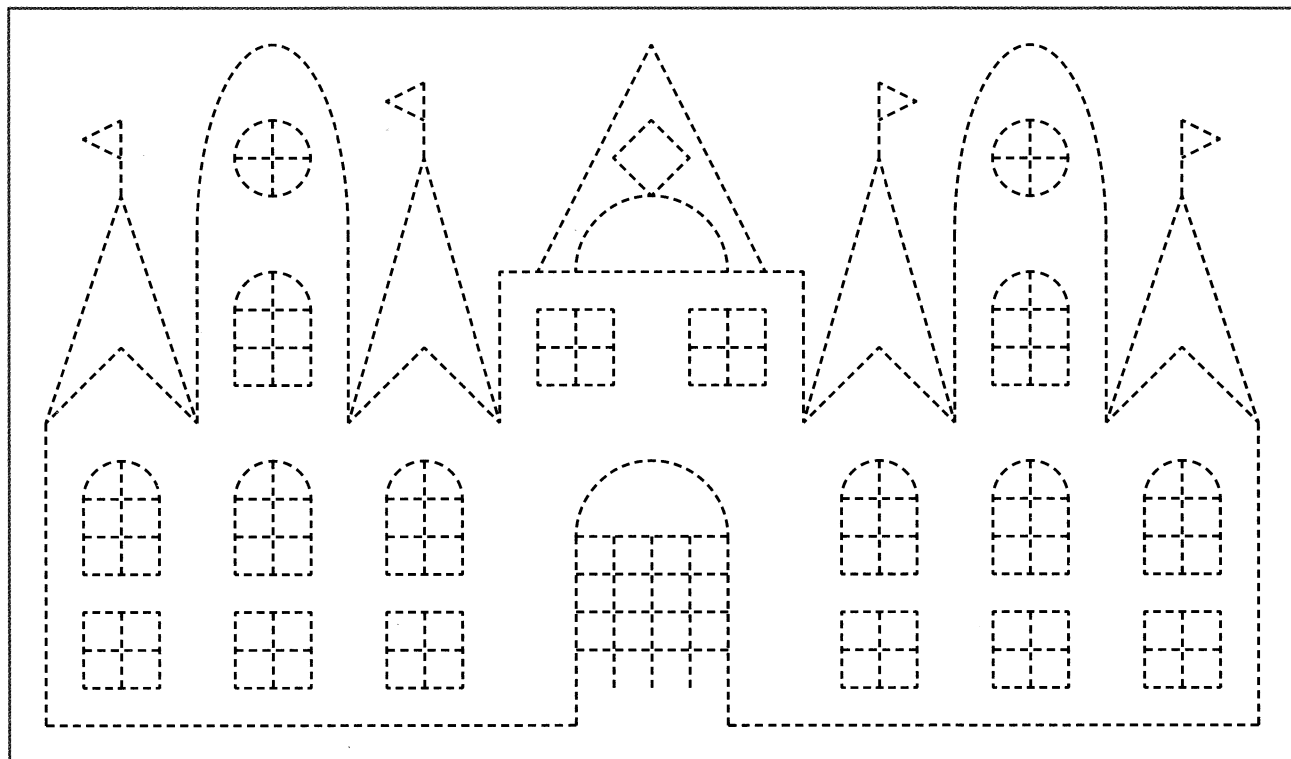

Штрихуем и размышляем

 Заштрихуй фигуры по пунктиру и нарисуй правильные ответы.

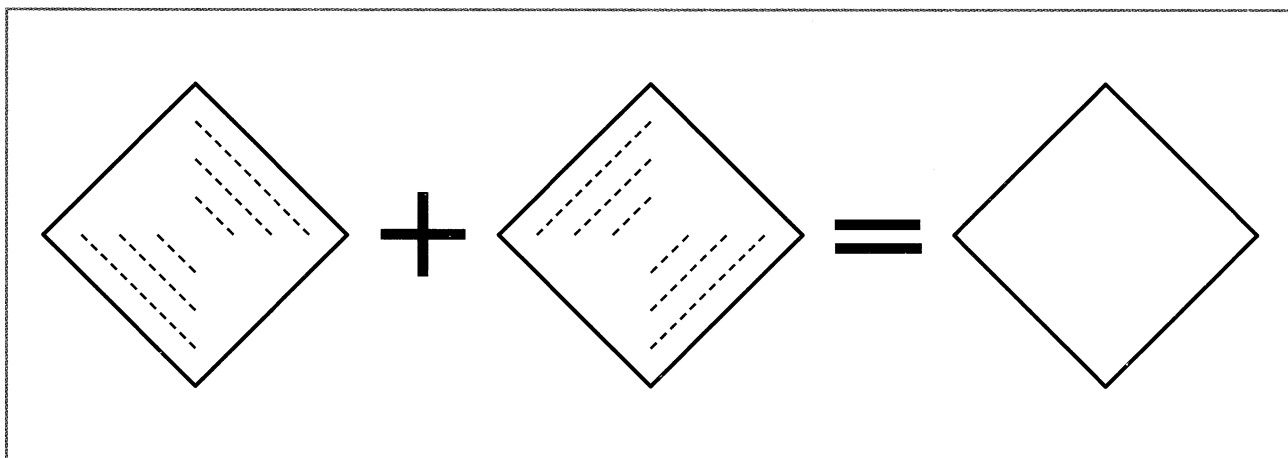
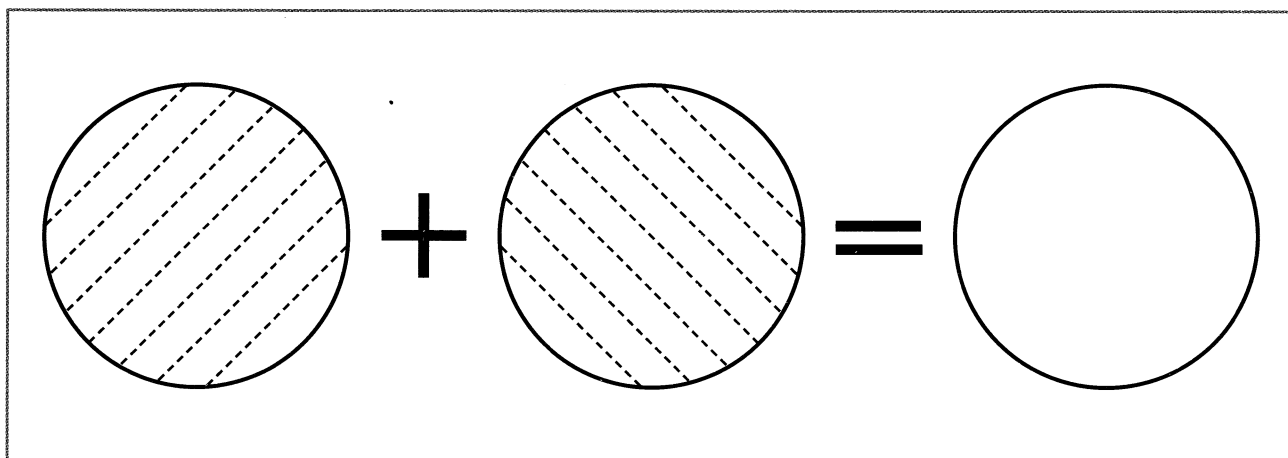
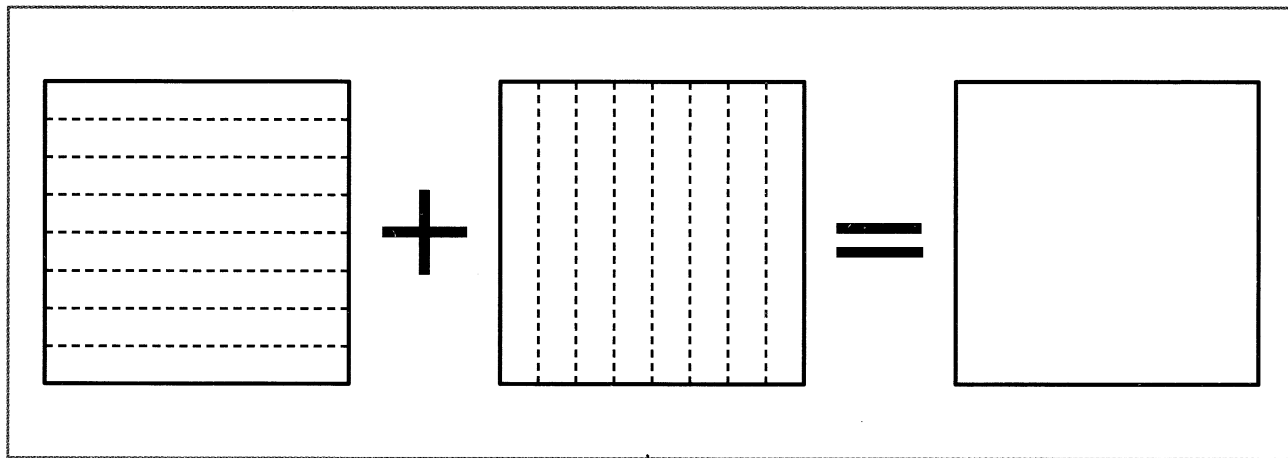

Штрихуем и размышляем

 Заштрихуй фигуры по пунктиру и нарисуй правильные ответы.

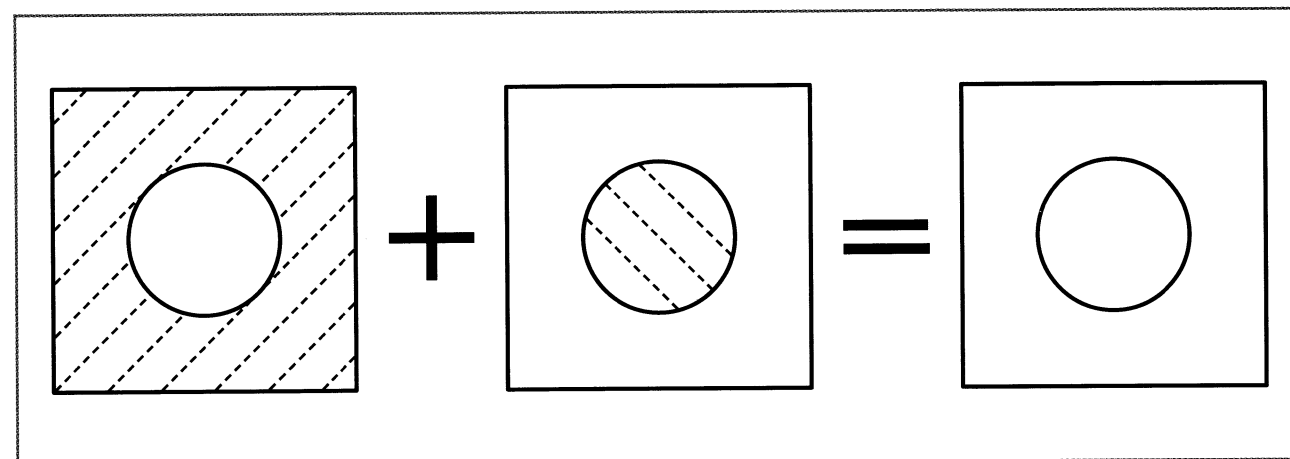
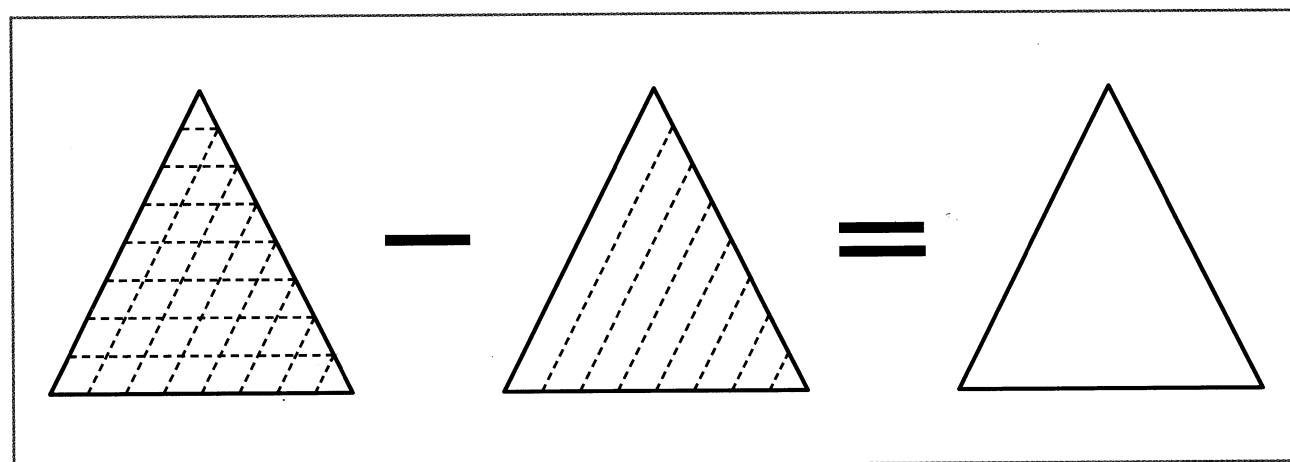
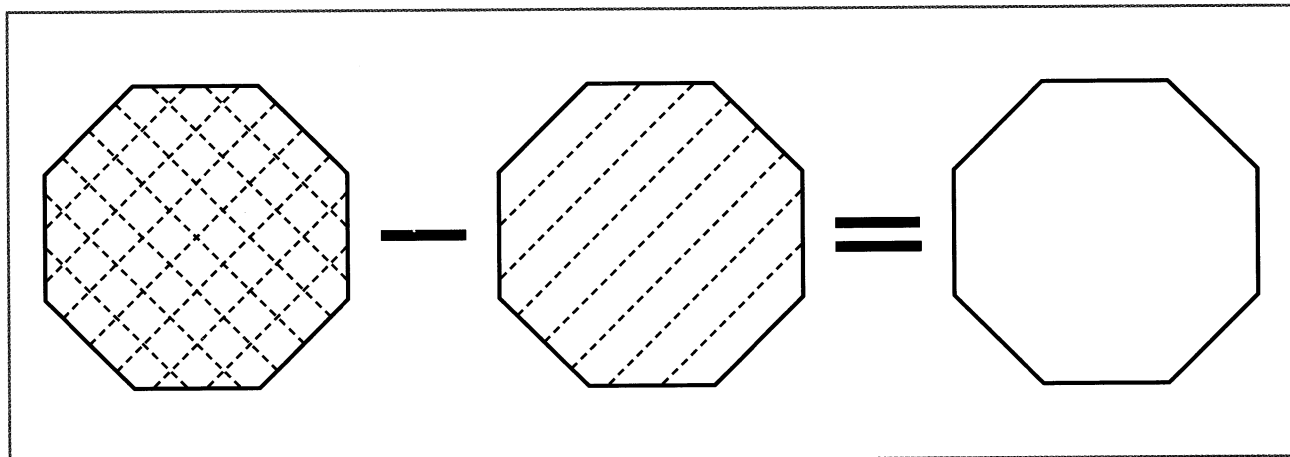

Штрихуем и размышляем



Заштрихуй фигуры по пунктиру и нарисуй правильные ответы.

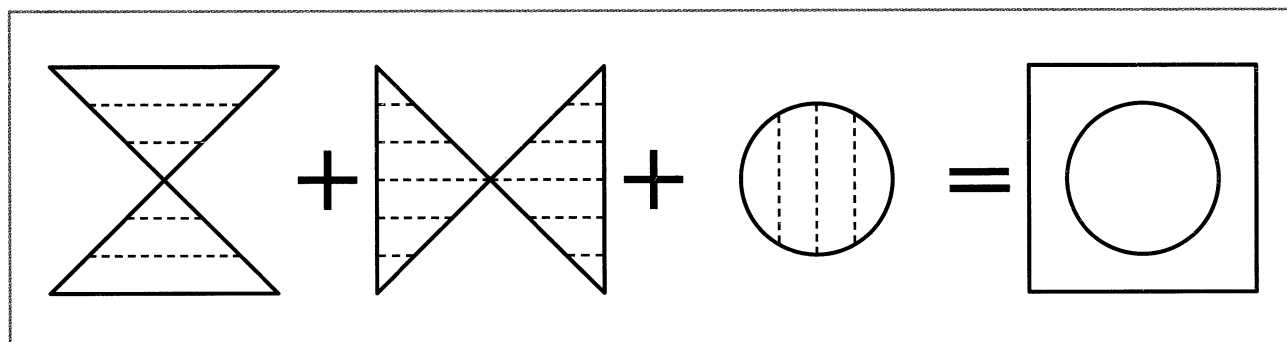
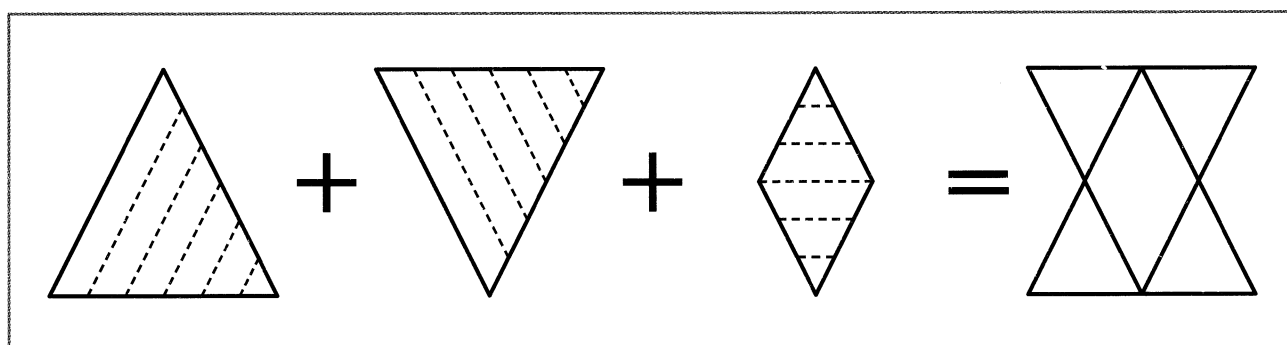
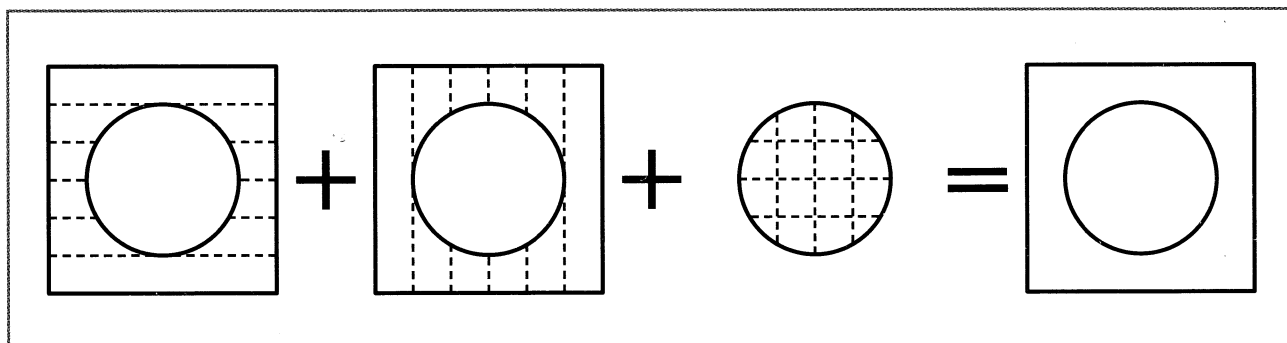
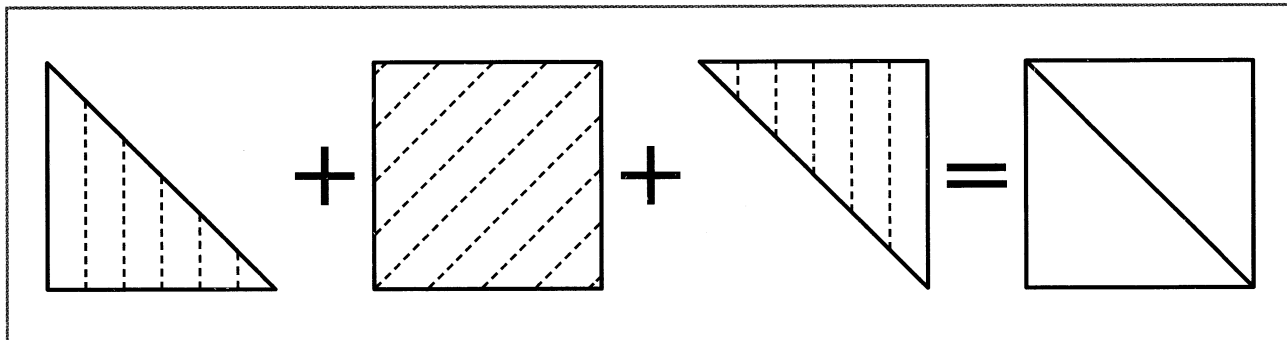

Штрихуем и размышляем



Заштрихуй фигуры по пунктиру и нарисуй правильные ответы.

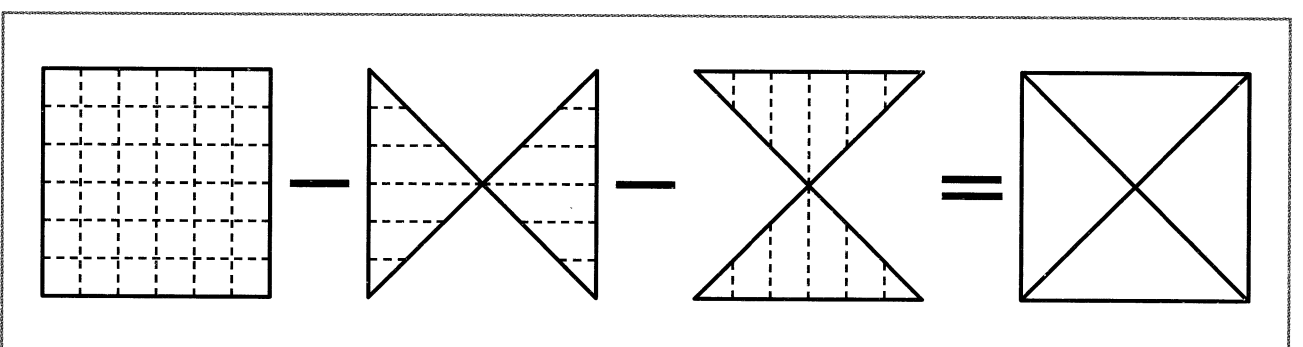
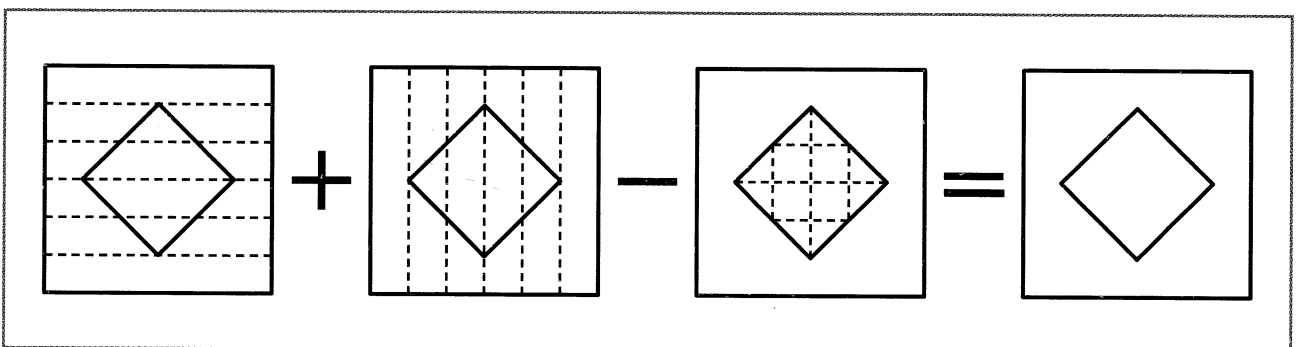
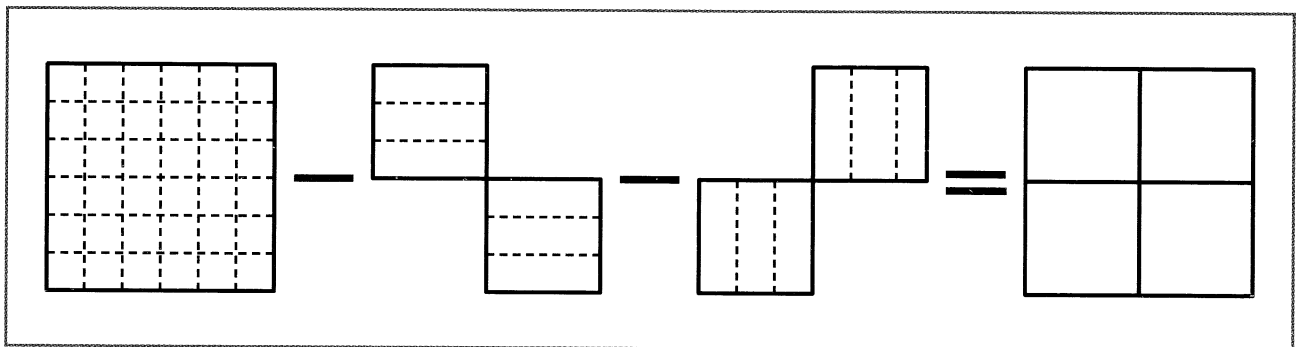
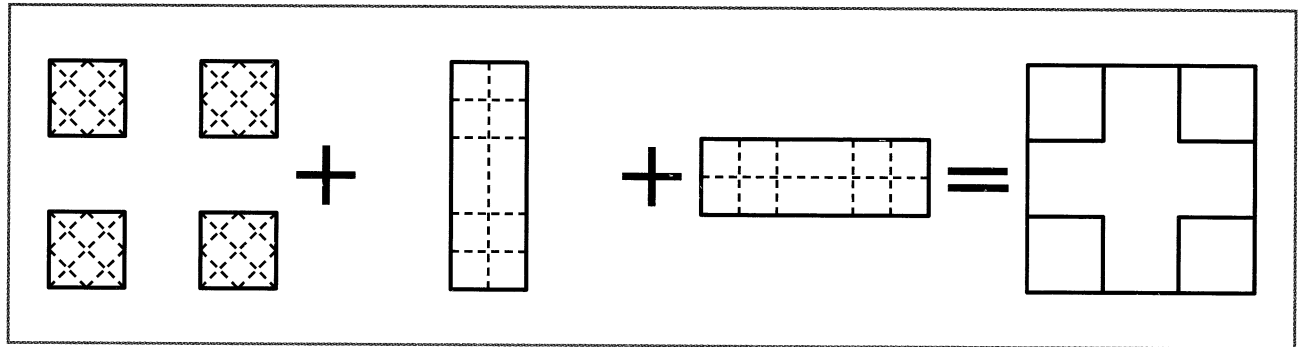

Рисуем по точкам

Обведи рисунок слева по пунктирной линии, а потом нарисуй его по точкам справа.

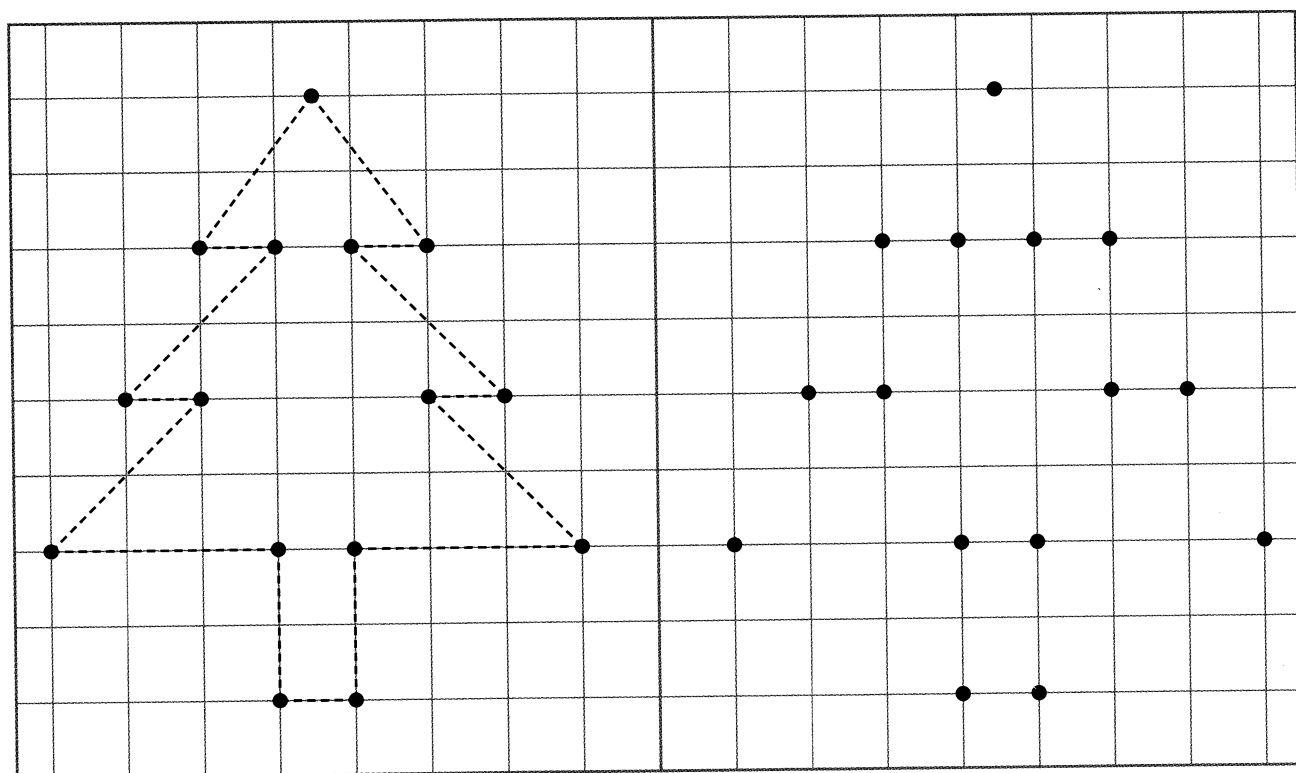
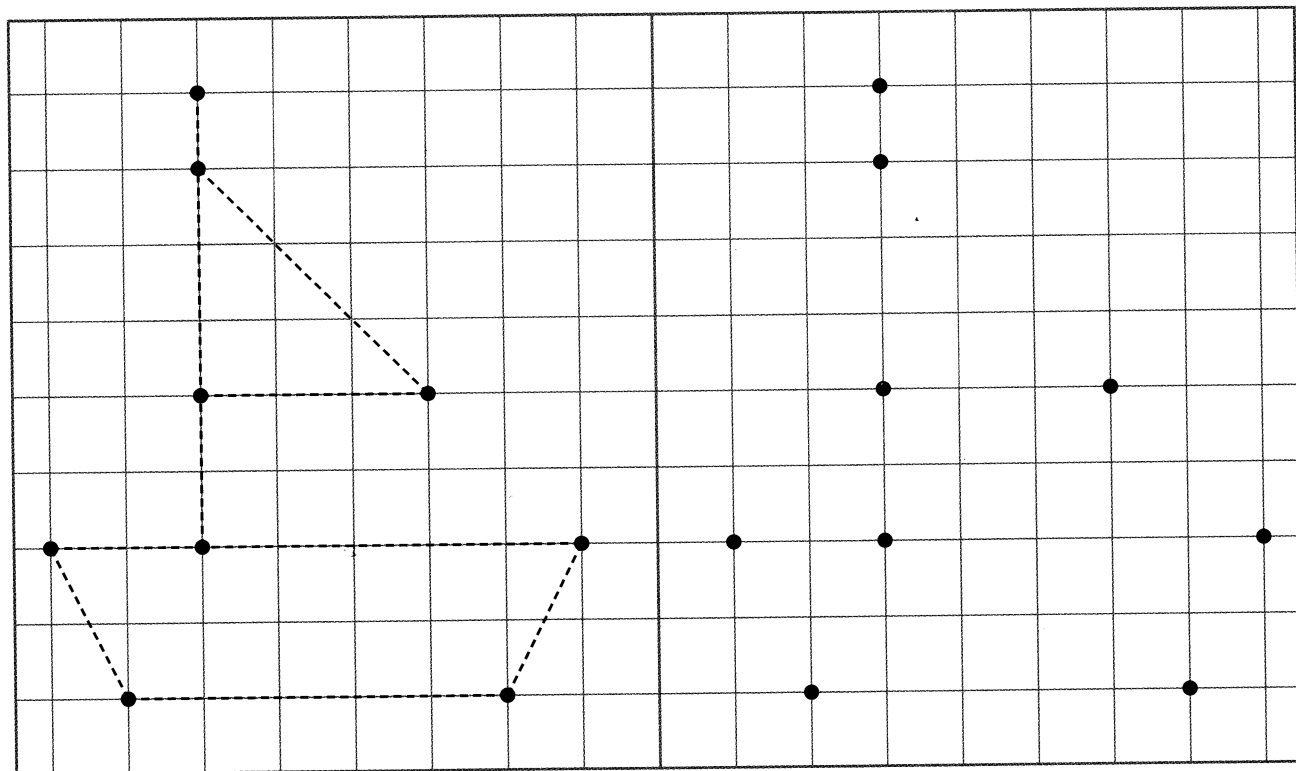

Рисуем по точкам



Обведи рисунок слева по пунктирной линии, а потом нарисуй его по точкам справа.

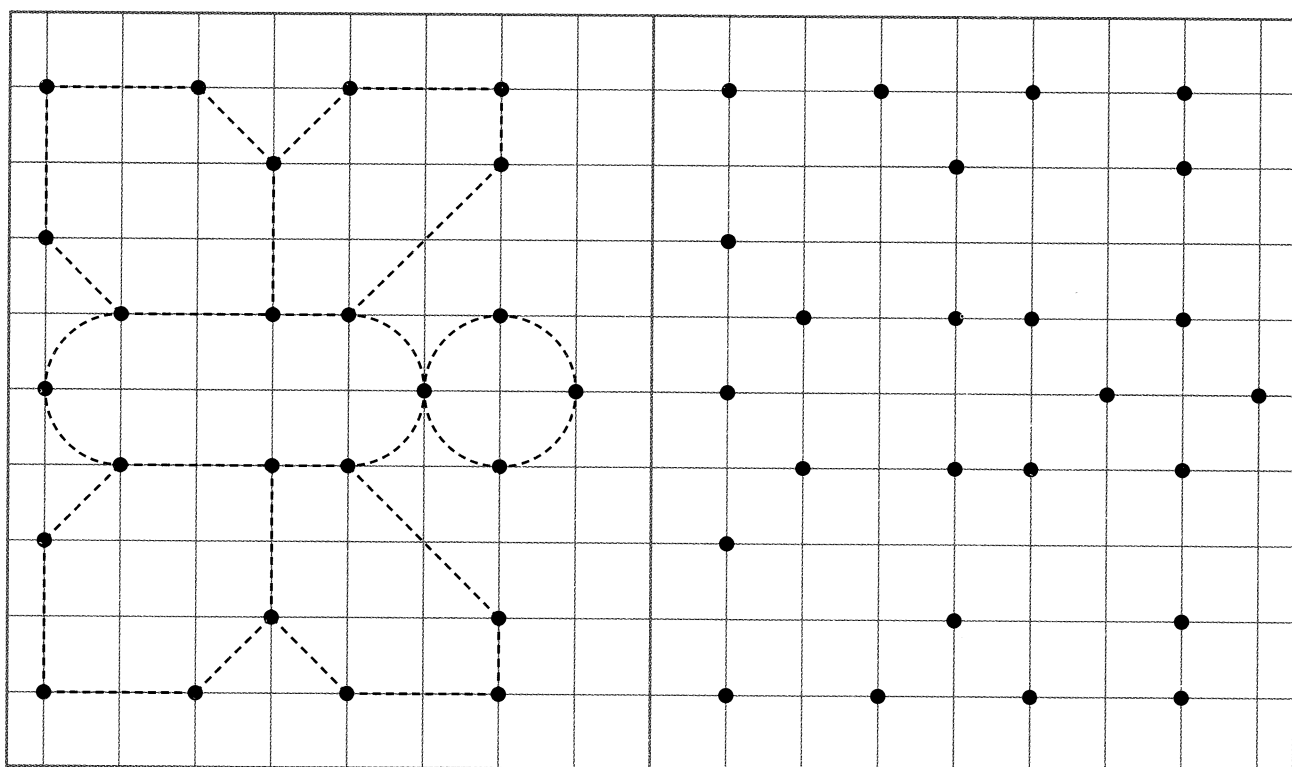
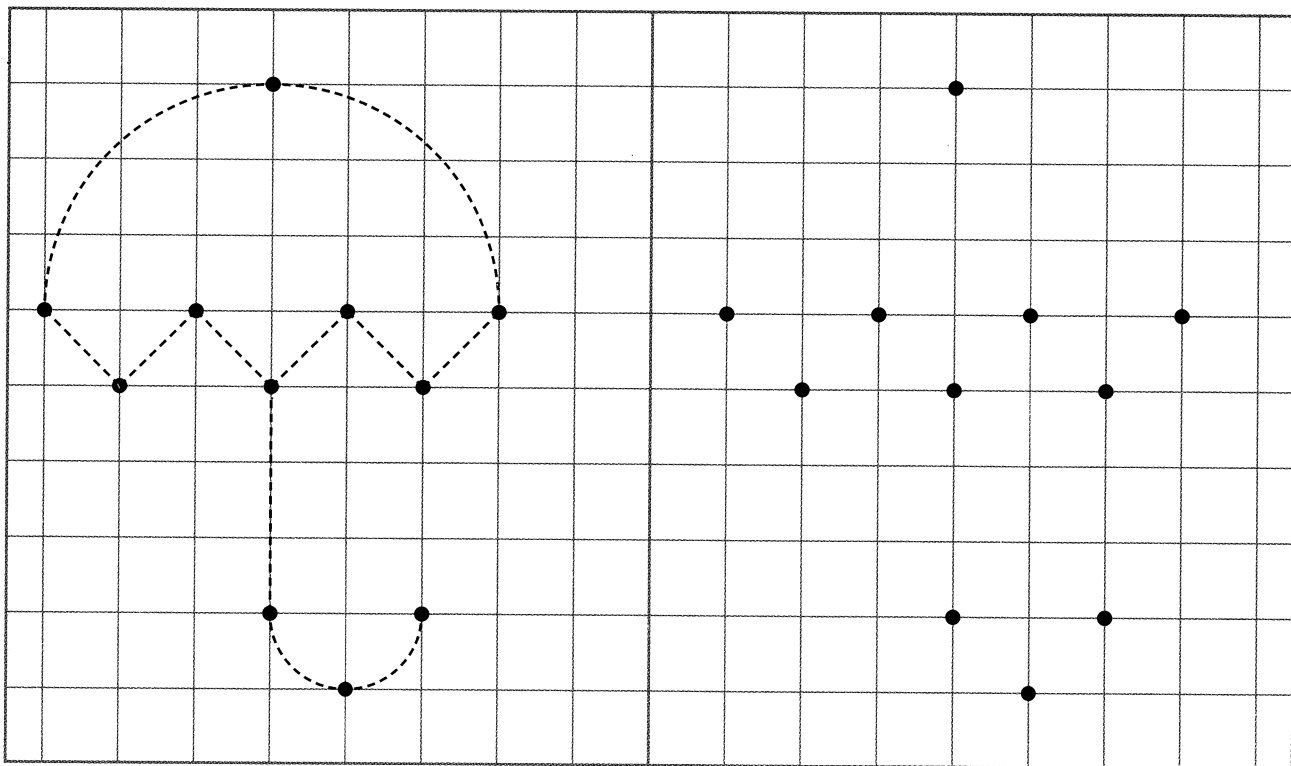

Рисуем по точкам



Обведи рисунок слева по пунктирной линии, а потом нарисуй его по точкам справа.

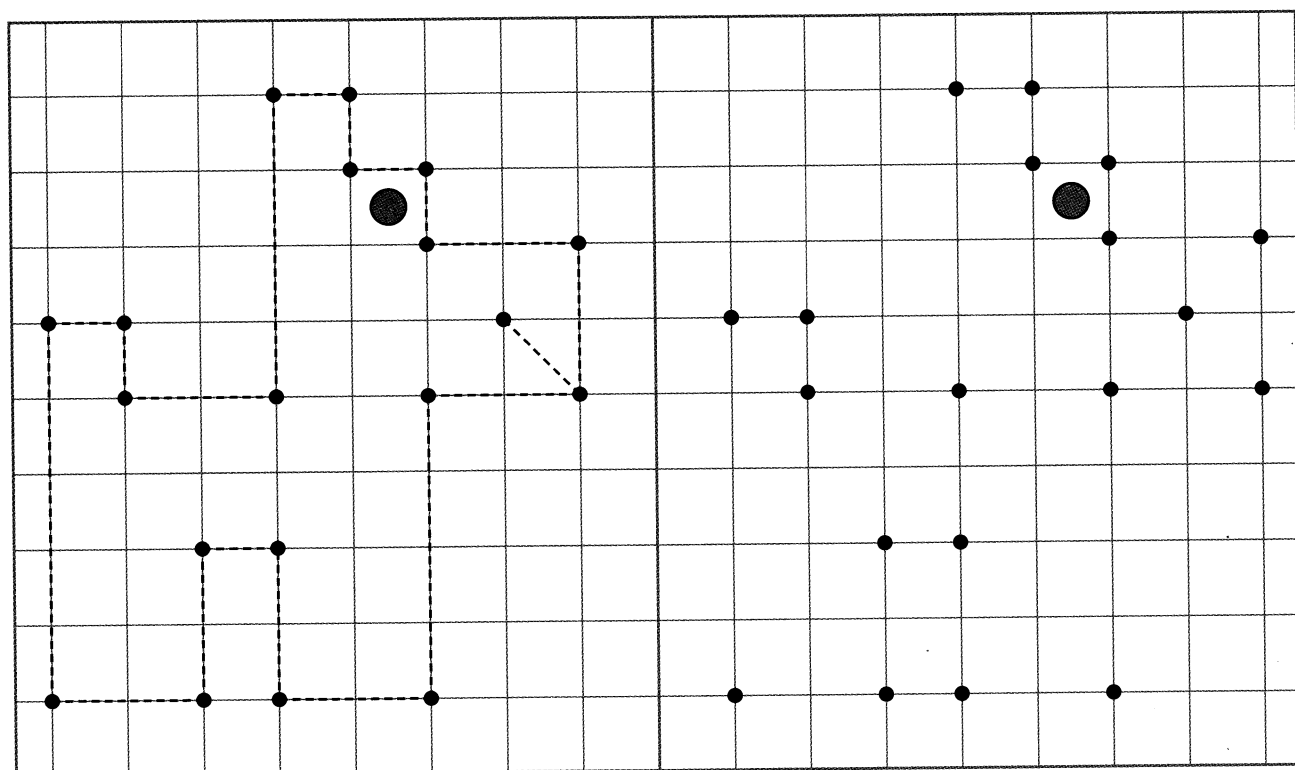
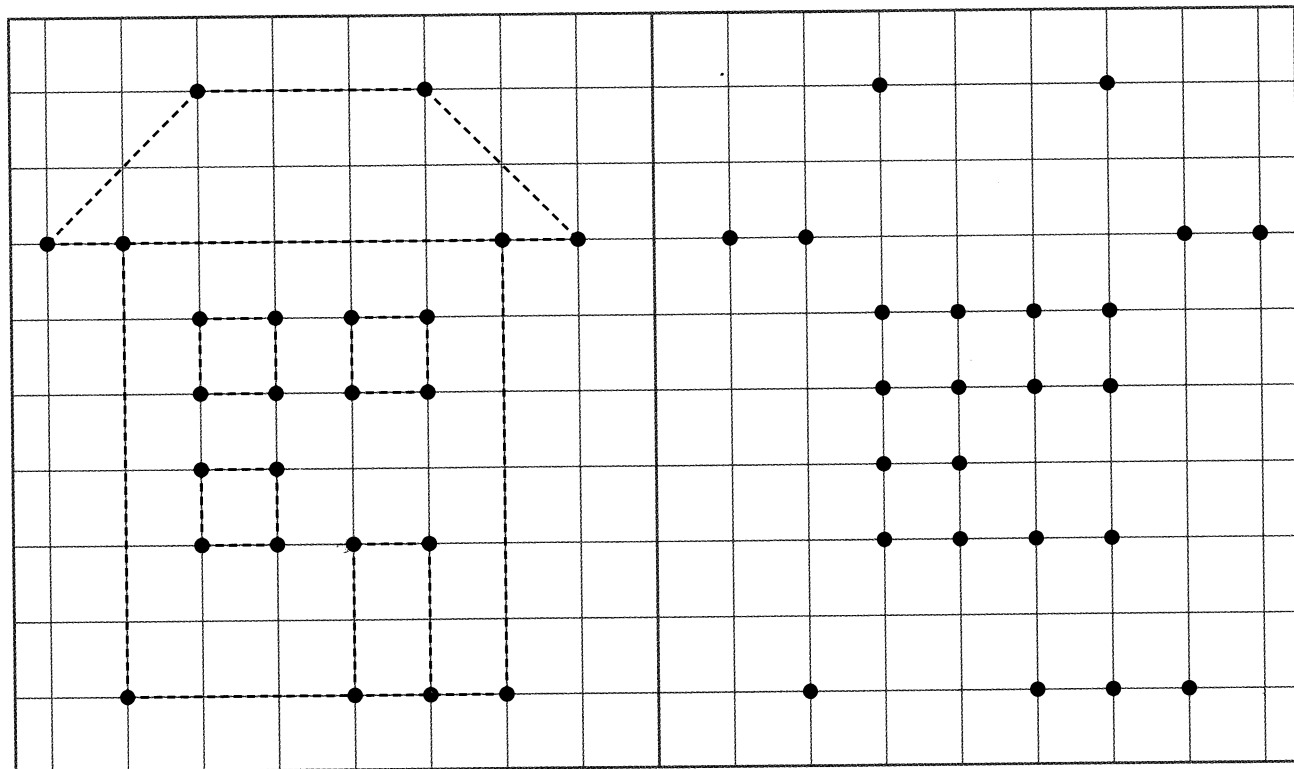

Рисуем по точкам



Обведи рисунок слева по пунктирной линии, а потом нарисуй его по точкам справа.

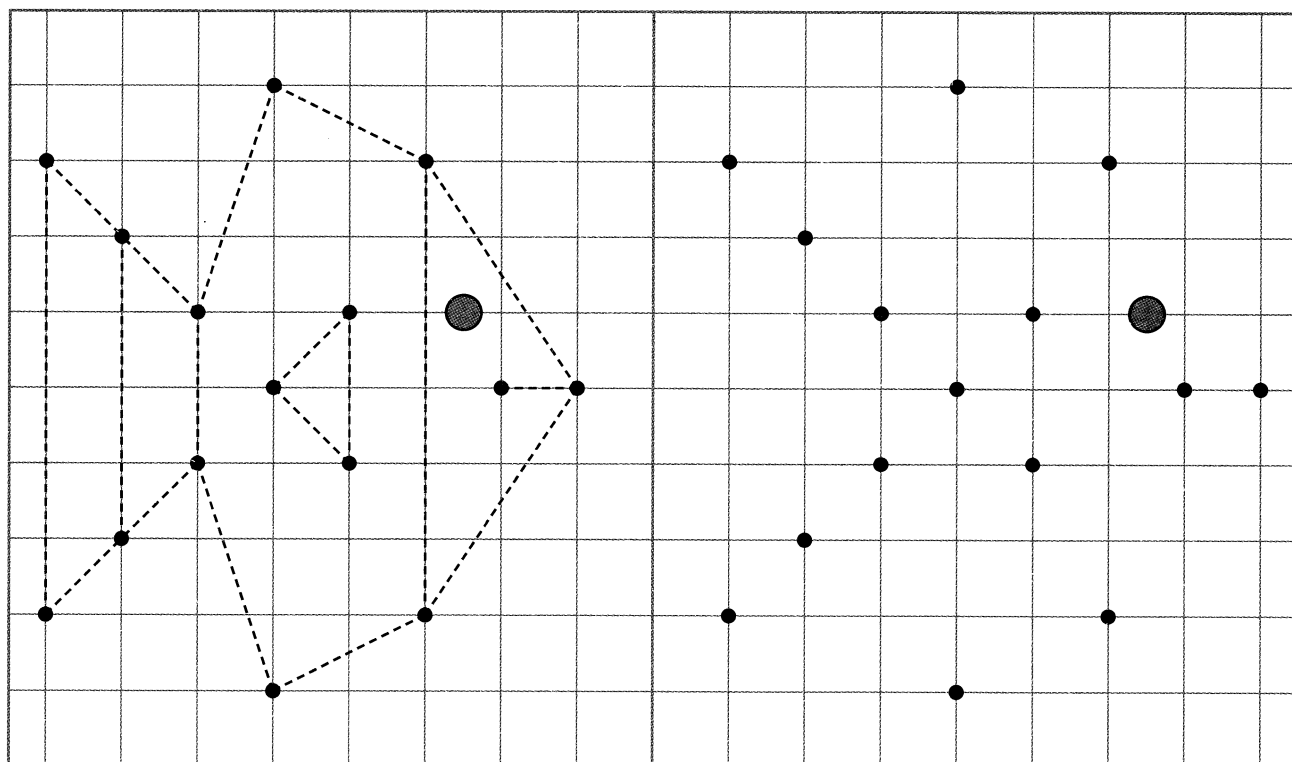
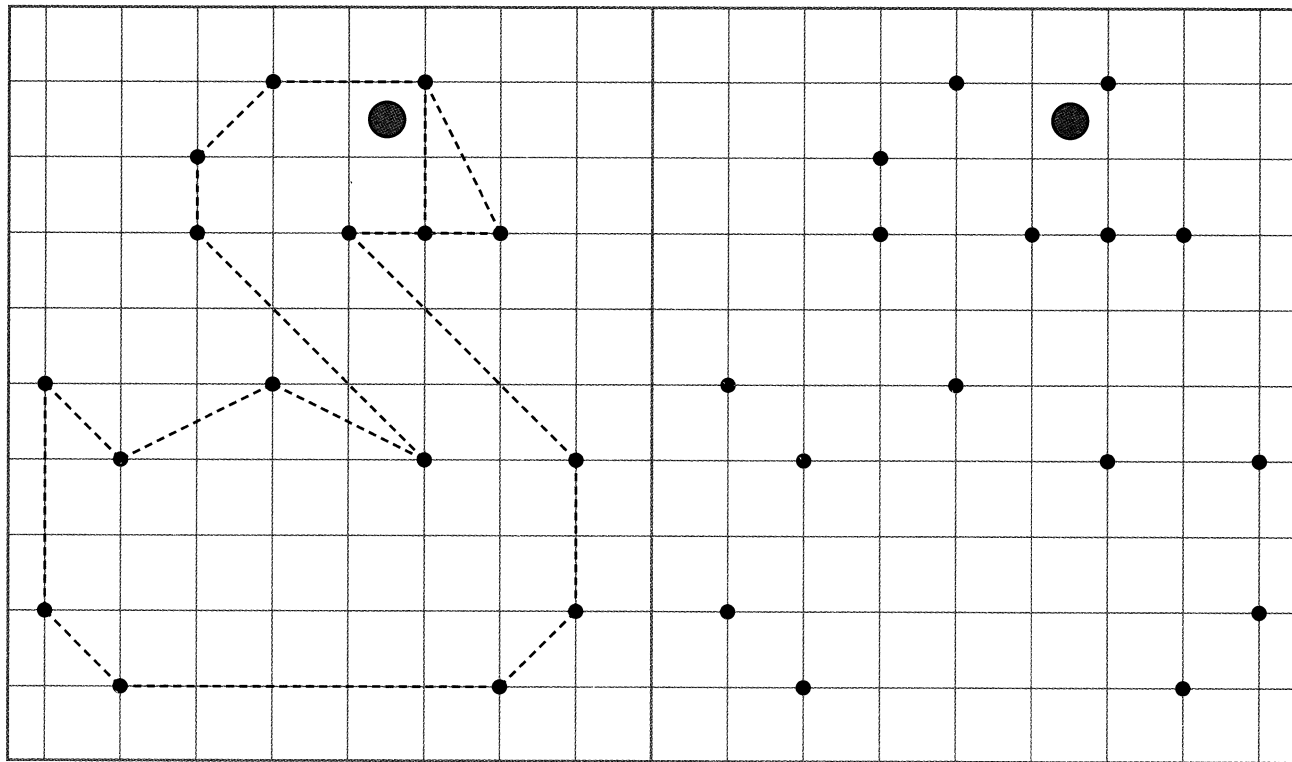

Рисуем и считаем



Обведи по пунктиру половинку рисунка и дорисуй вторую самостоятельно, считая клеточки.

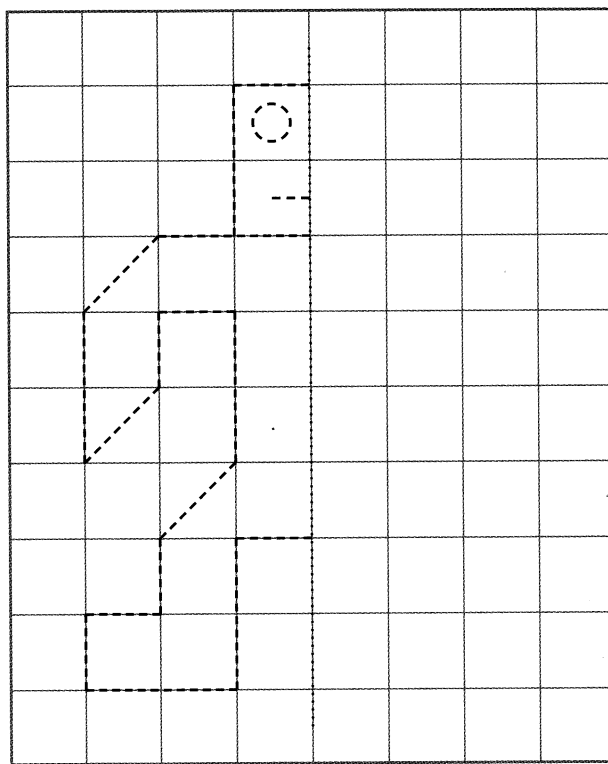
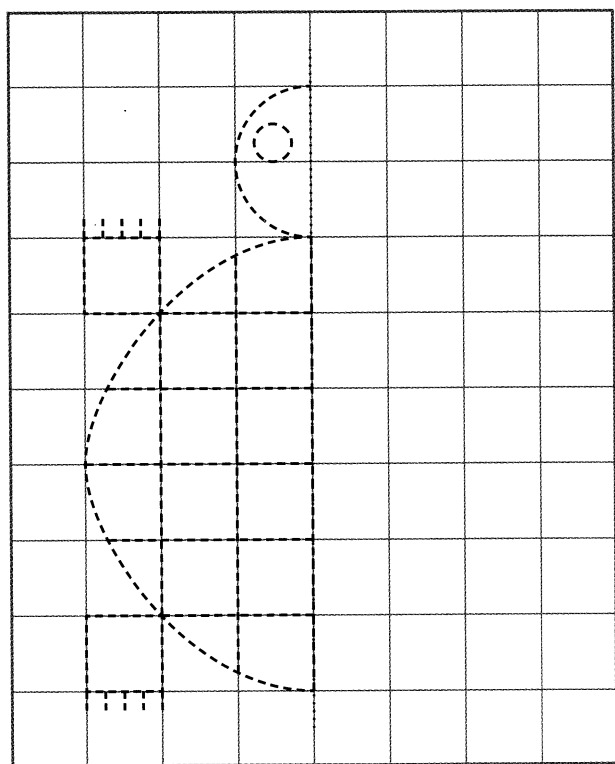
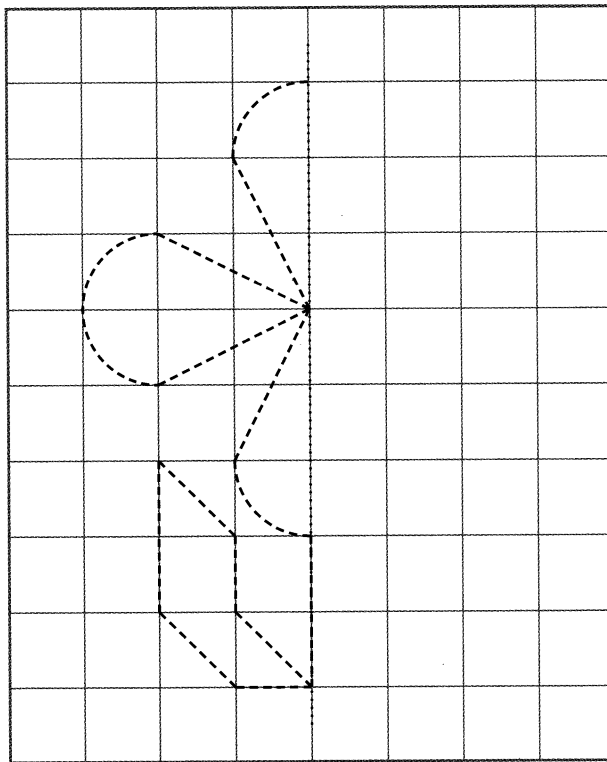
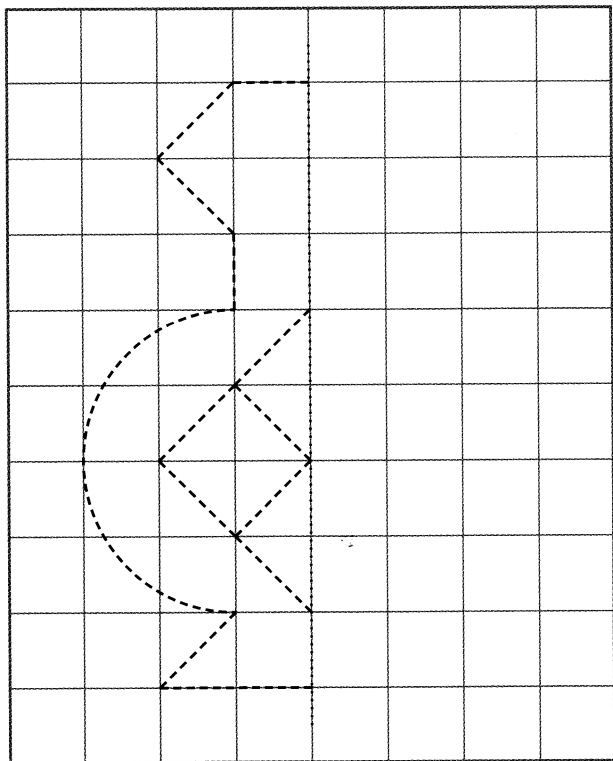

Рисуем и считаем



Обведи по пунктиру половинку рисунка и дорисуй вторую самостоятельно, считая клеточки.

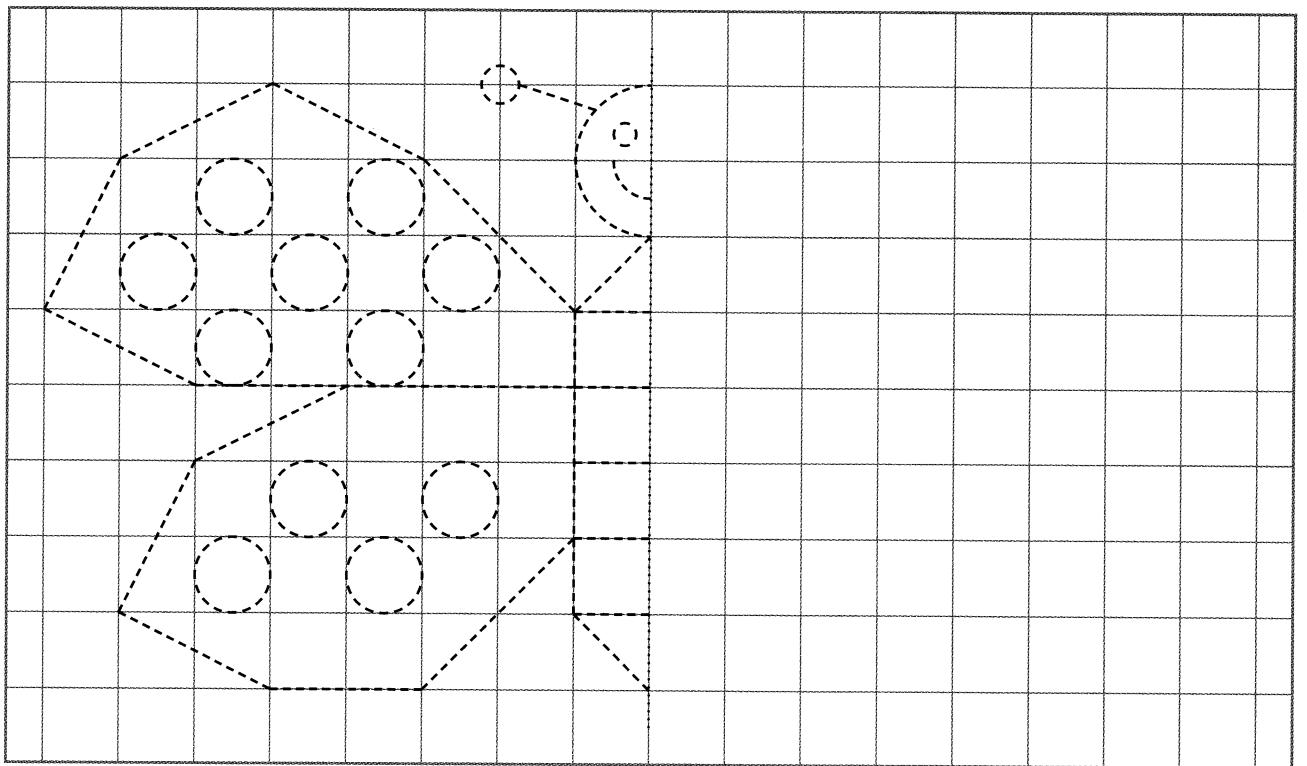
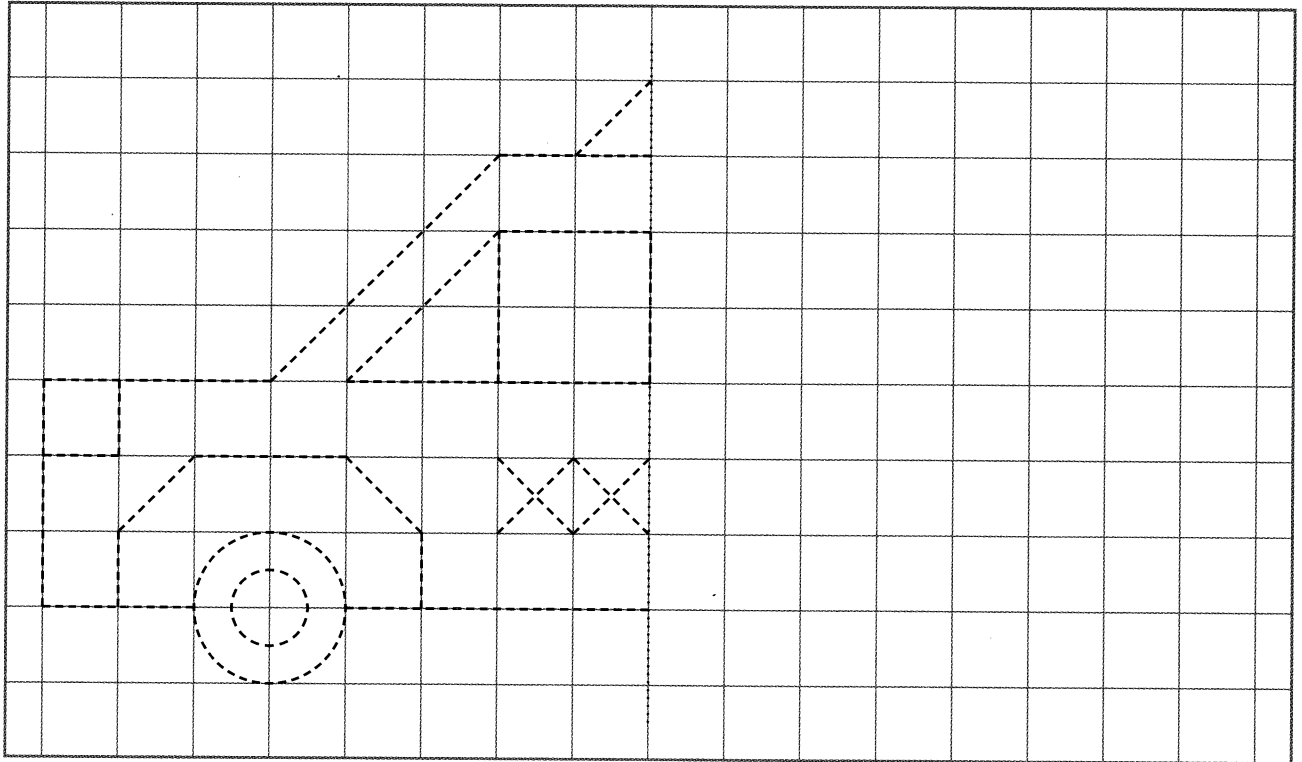

Рисуем узоры



Сначала обведи узоры по пунктирной линии, а потом дорисуй их самостоятельно.

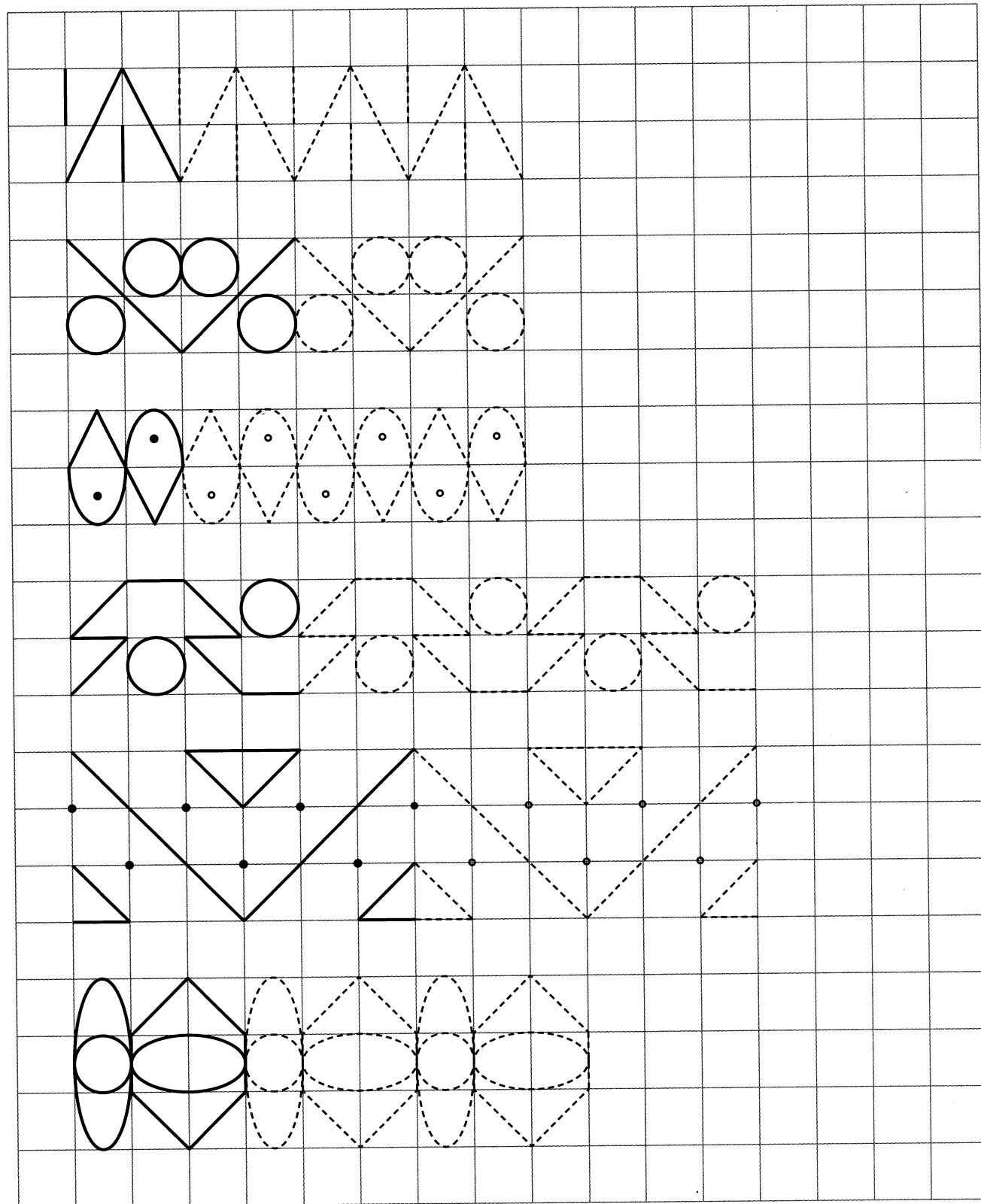

Рисуем узоры



Сначала обведи узоры по пунктирной линии, а потом дорисуй их самостоятельно.

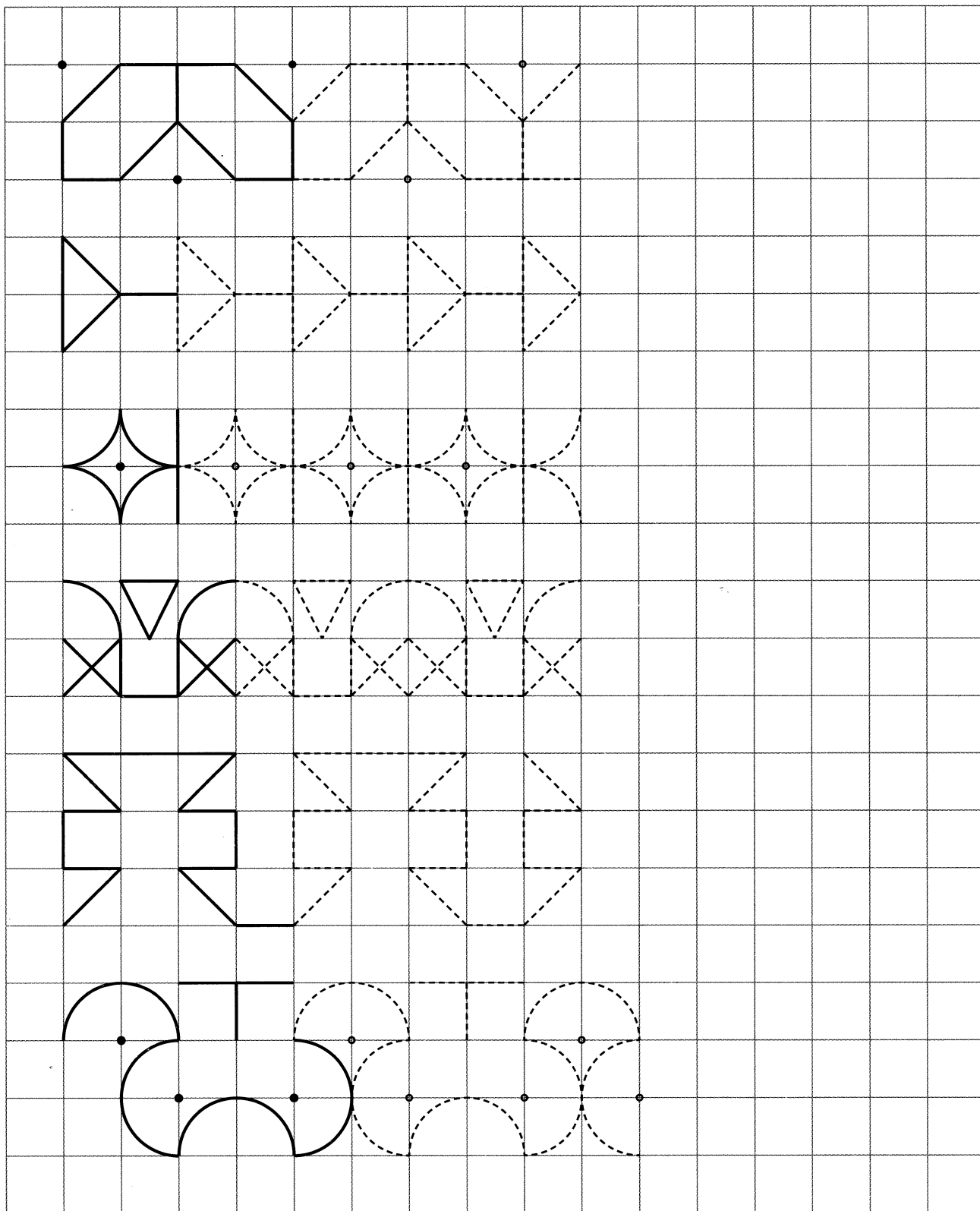

Рисует картину



Пофантазируй и дополни рисунок.

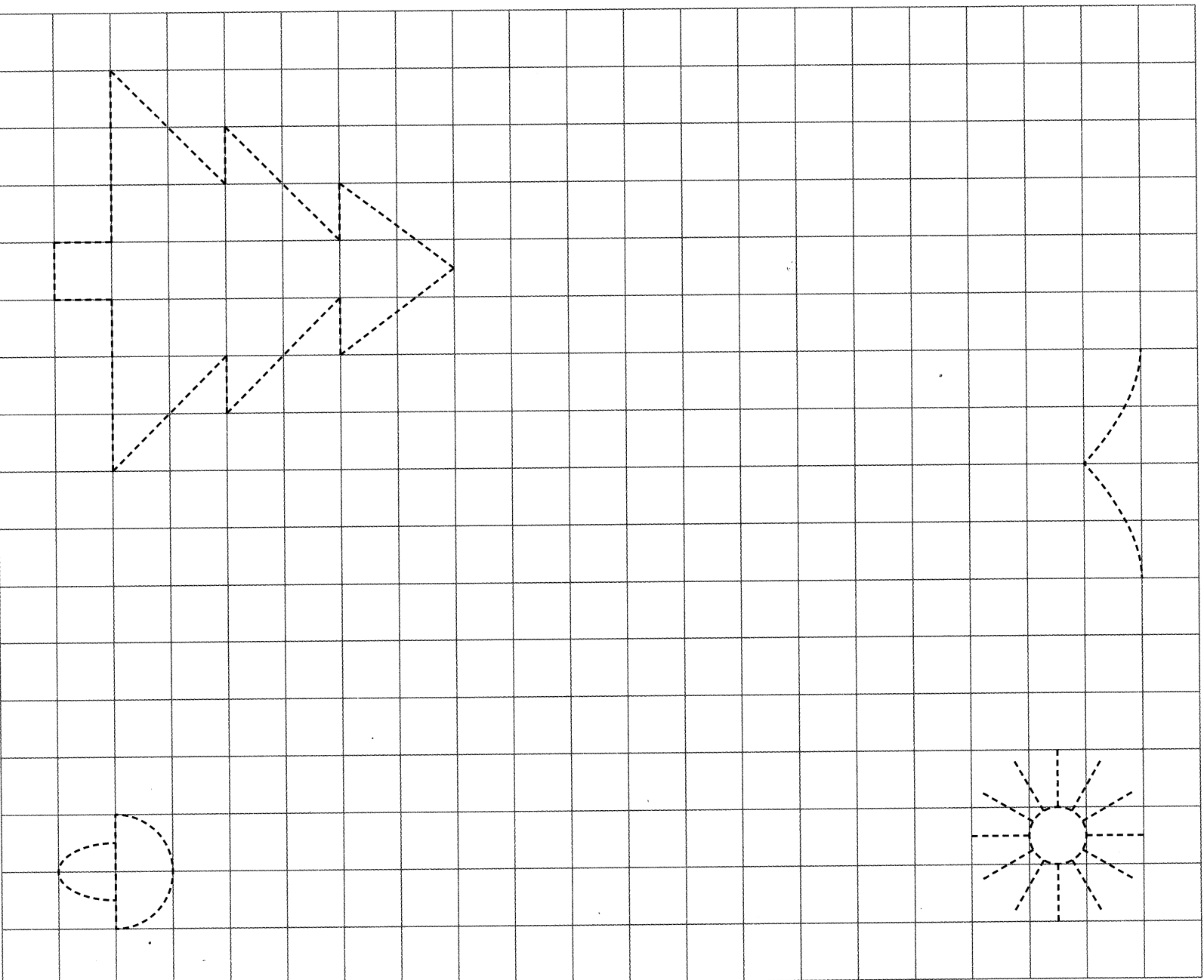

Рисуем картину



Пофантазируй и дополни рисунок.

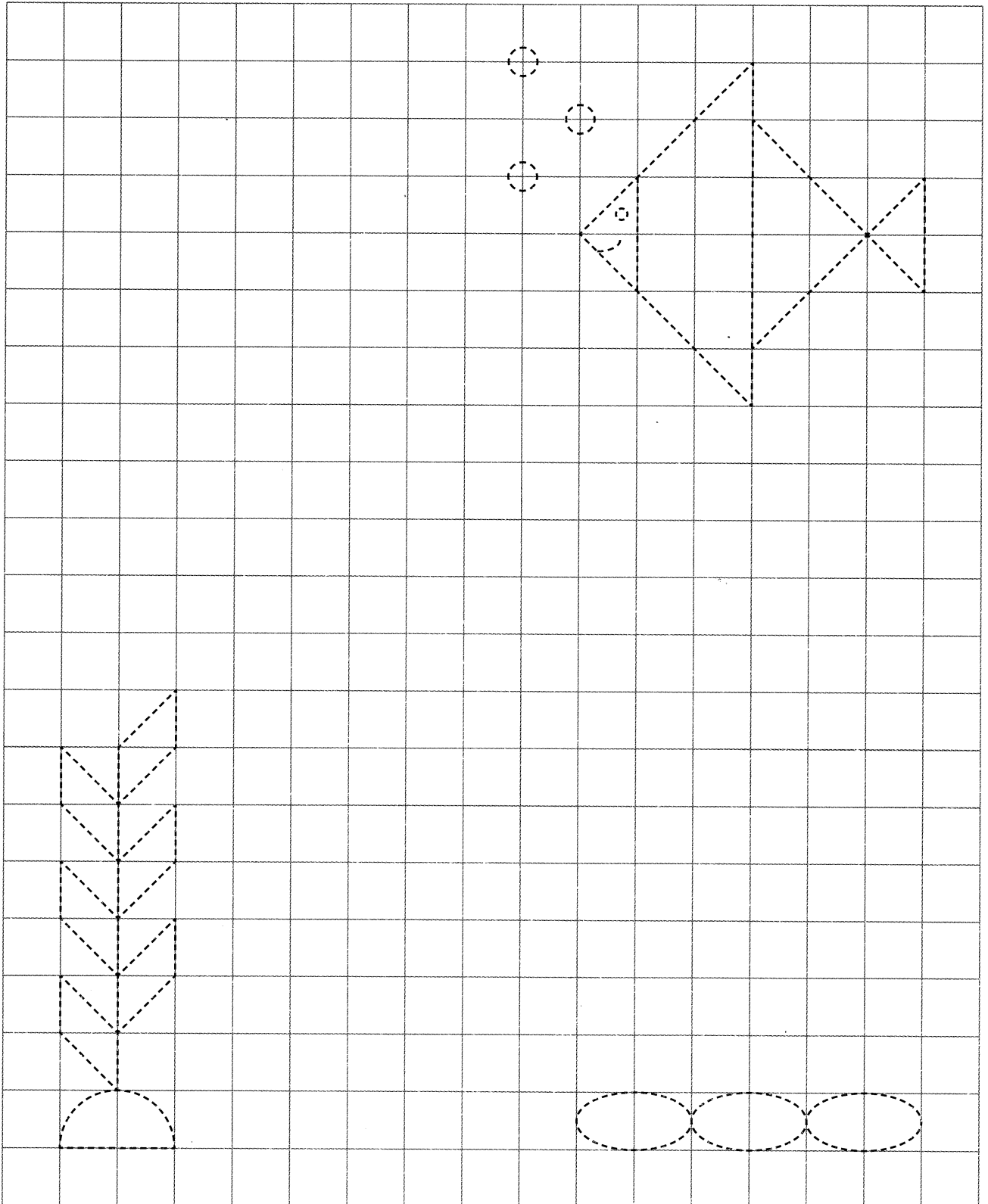

Лишеш БУКВЫ

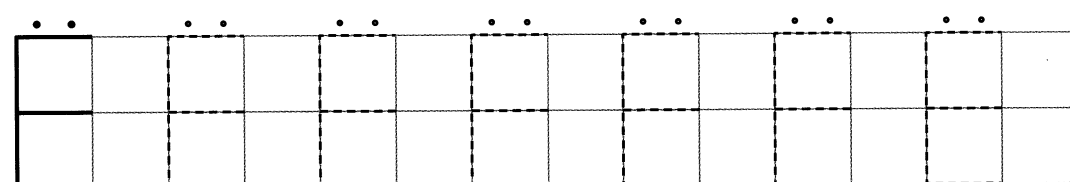
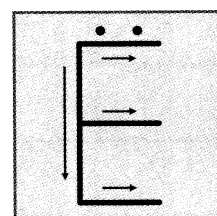
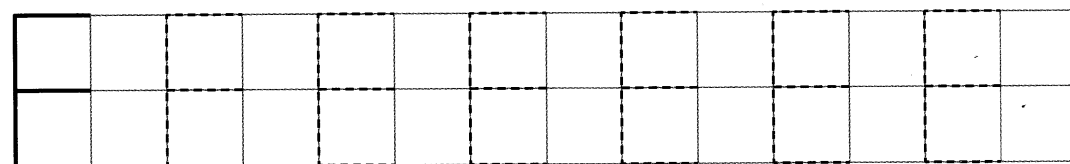
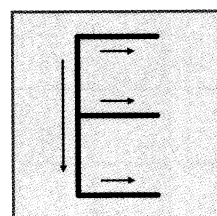
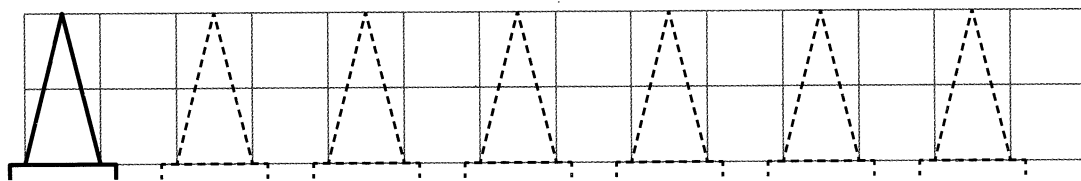
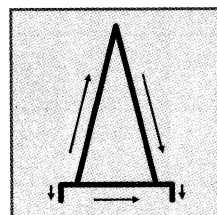
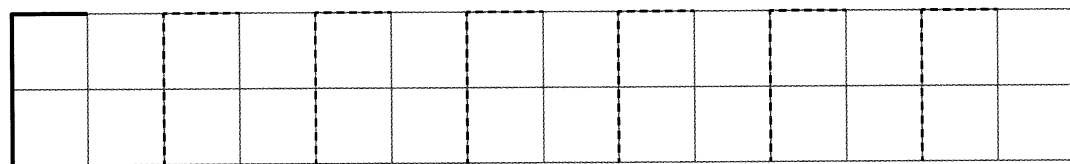
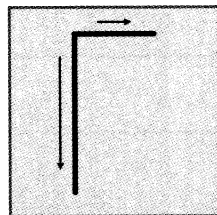
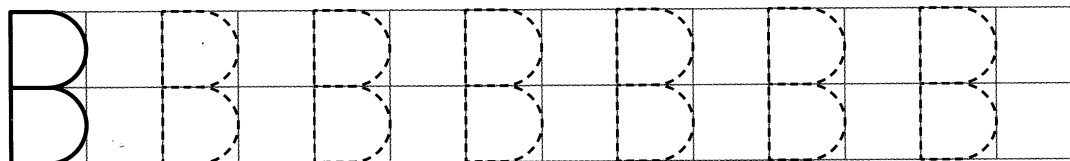
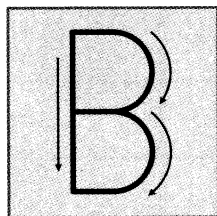
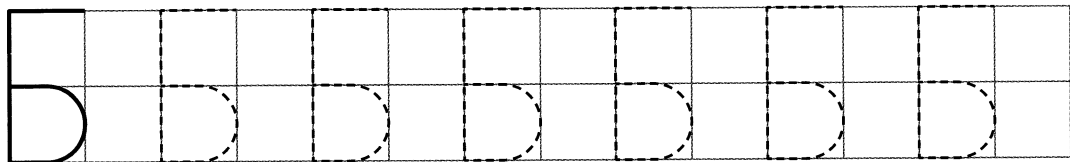
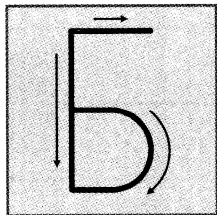
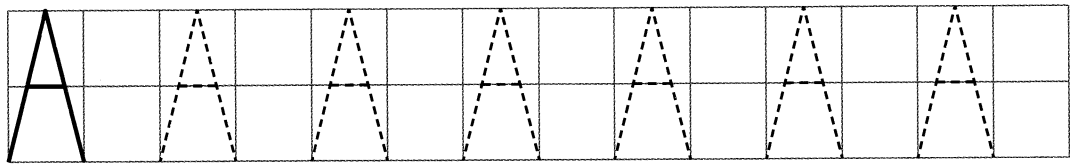
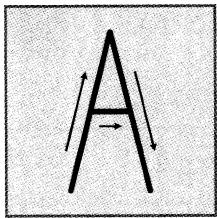

Пишем БУКВЫ

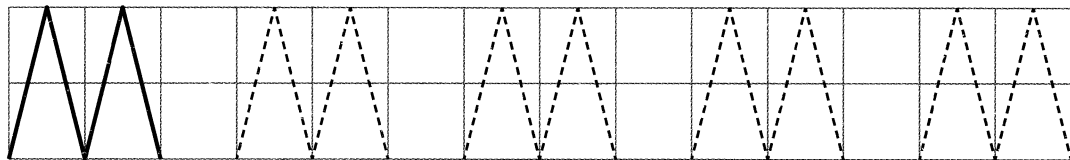
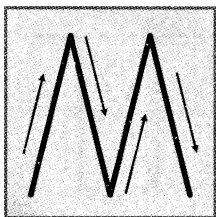
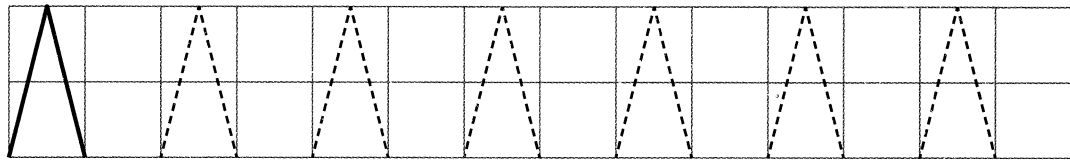
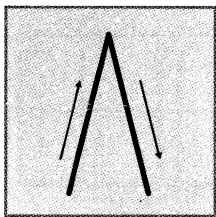
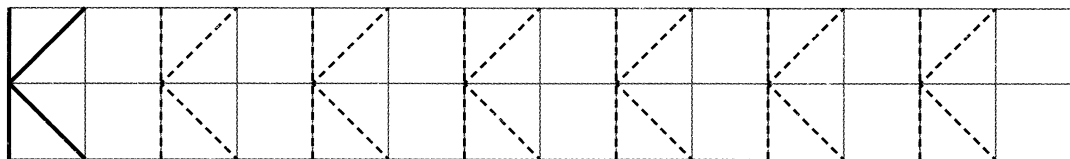
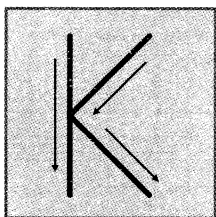
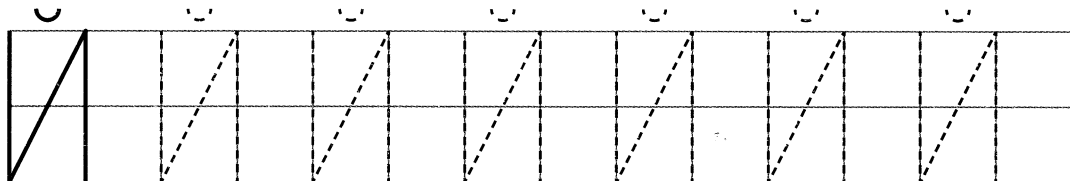
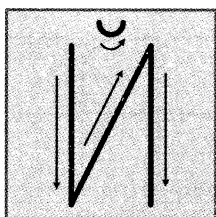
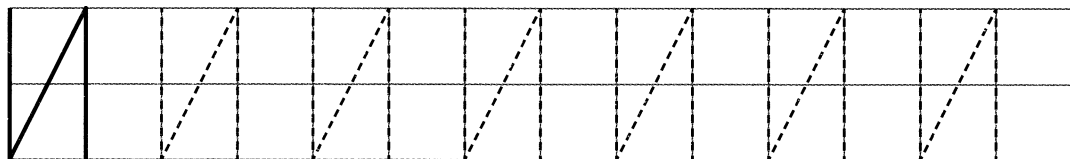
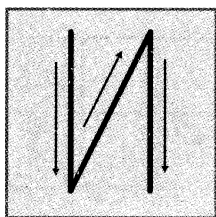
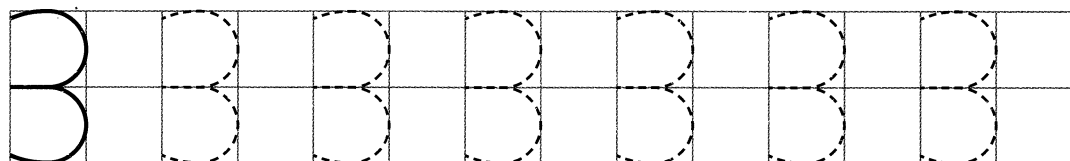
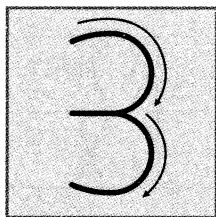
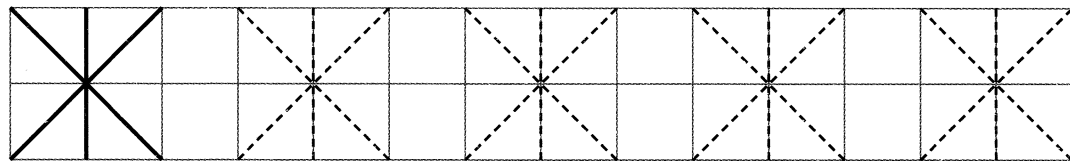
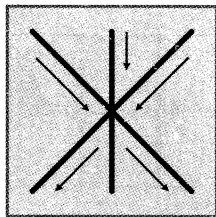

Лишние буквы

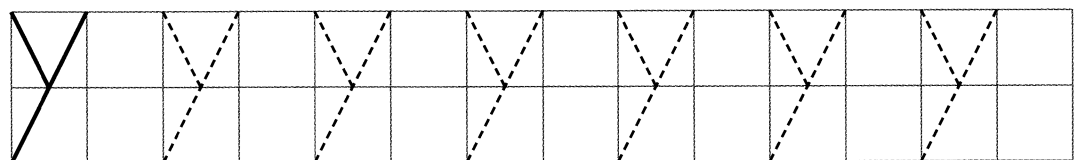
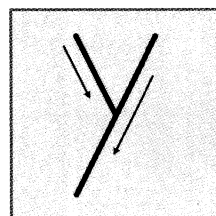
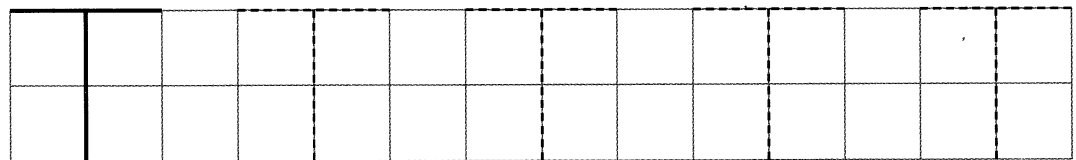
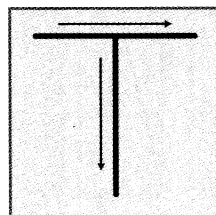
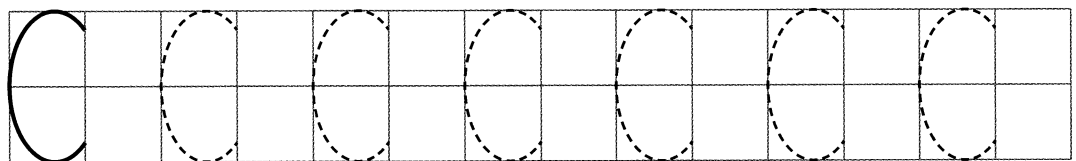
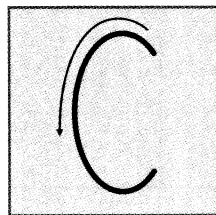
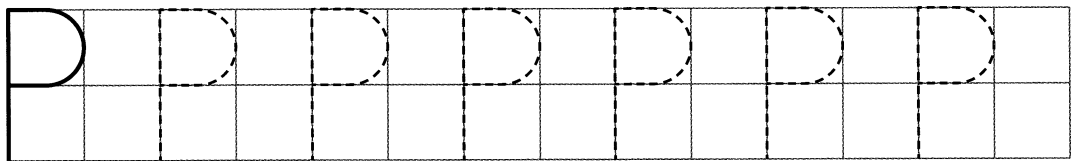
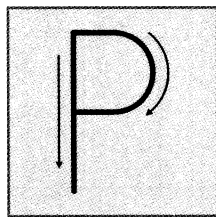
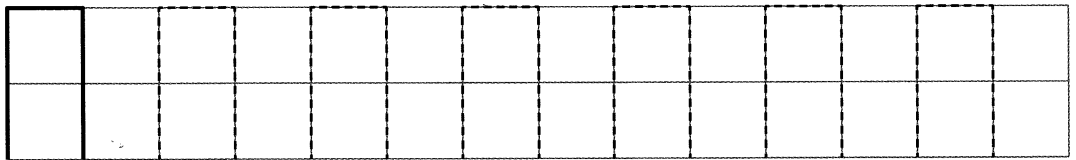
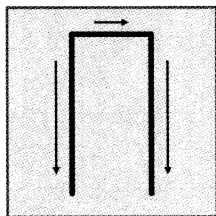
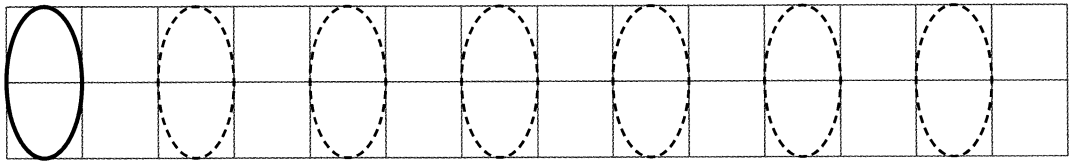
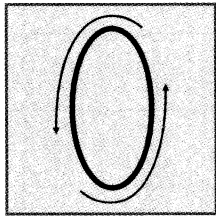
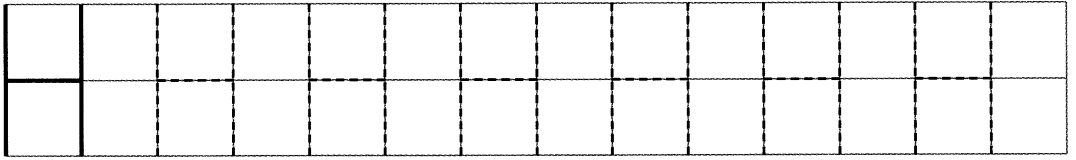
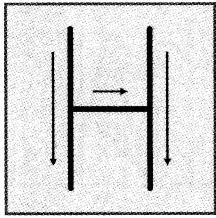

Лишеш БУКВЫ

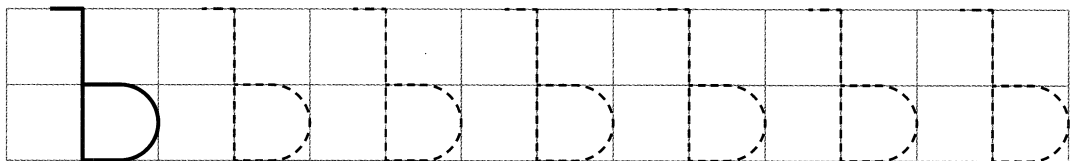
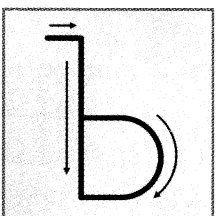
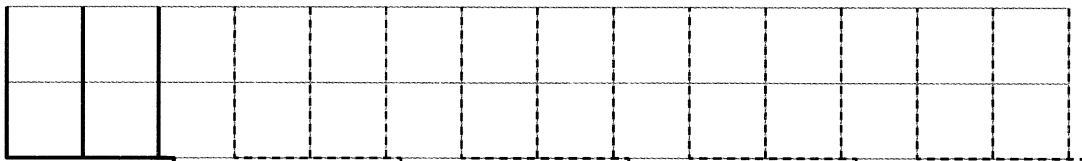
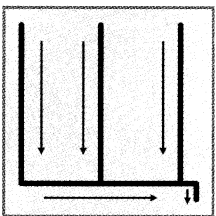
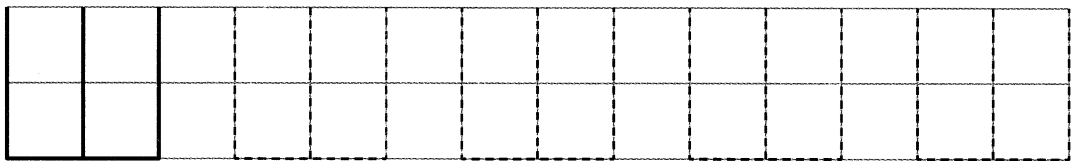
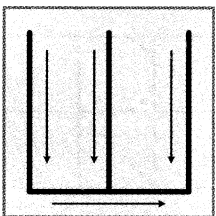
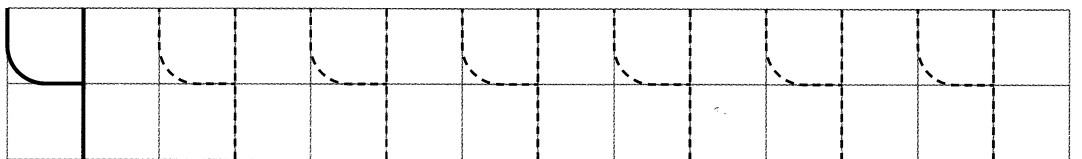
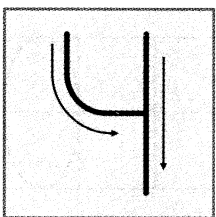
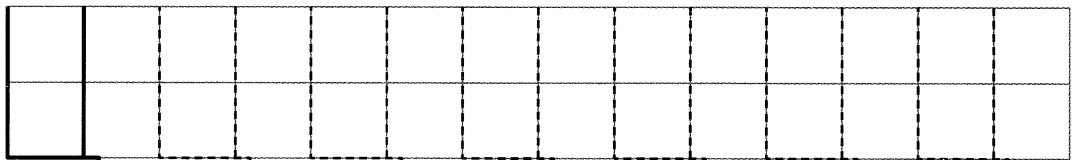
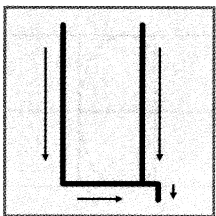
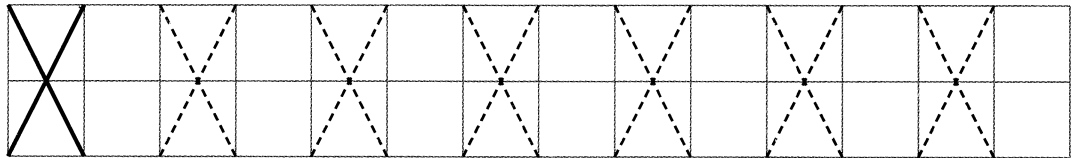
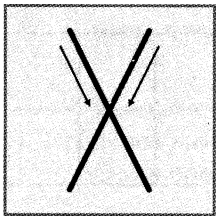
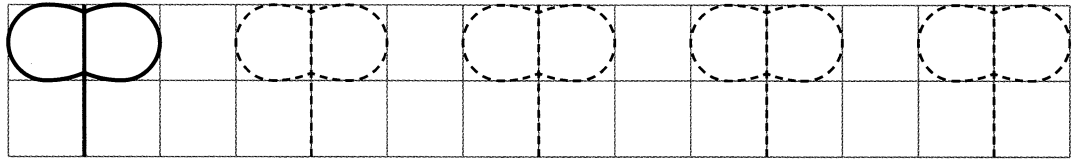
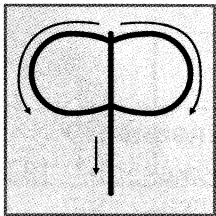

Лишеш БУКВЫ

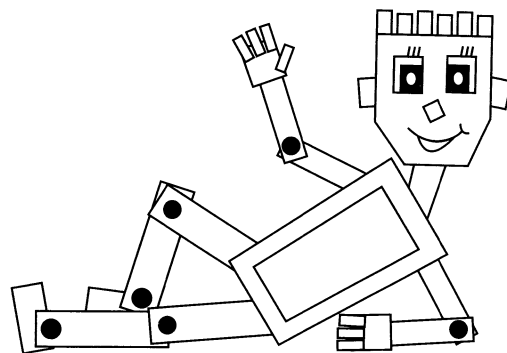
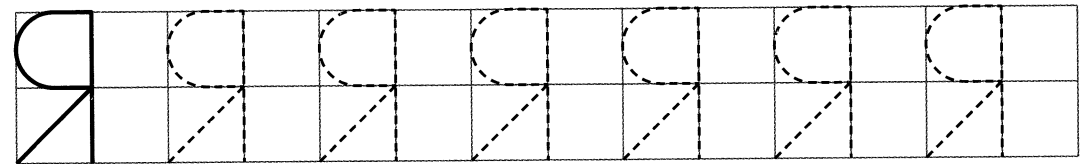
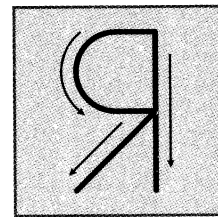
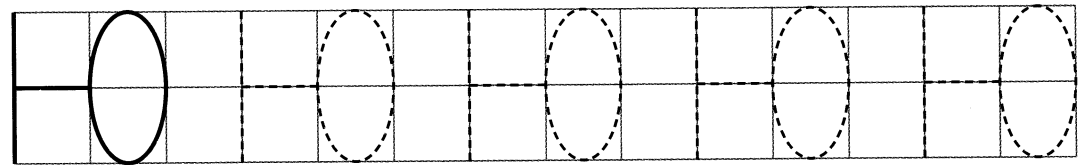
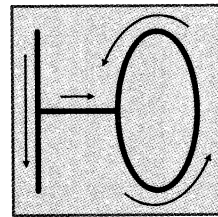
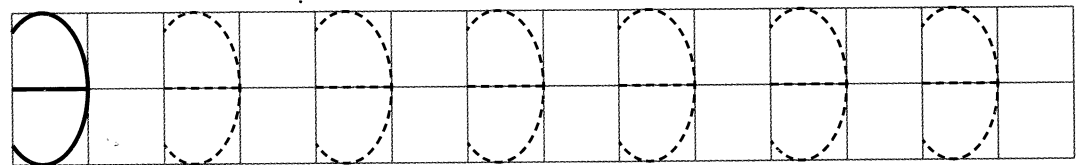
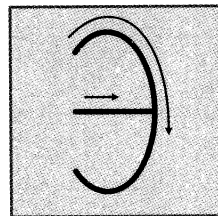
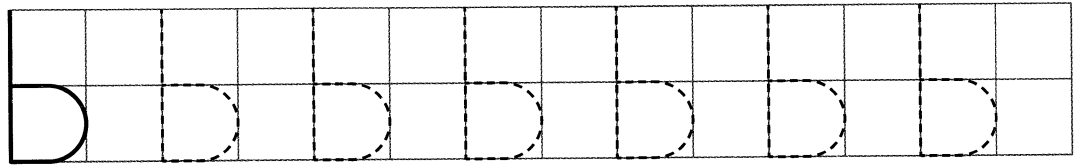
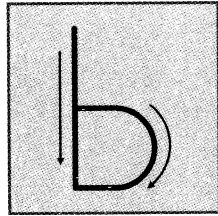
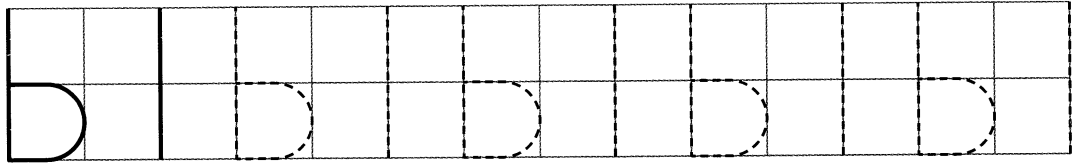
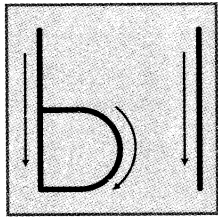

УДК 372.3/4
ББК 74.102
КТК 413
С81

Столяренко А. В.

С81 Тренажёр по подготовке к письму / А. В. Столяренко. — Изд. 3-е. — Ростов н/Д : Феникс, 2017. — 32 с. : ил. — (К школе готов!).

ISBN 978-5-222-28262-5

Данная книга содержит тренировочные задания, направленные на подготовку руки к письму. Также ребёнок научится писать печатные буквы.

Книга предназначена для дошкольников и их родителей.

УДК 372.3/4
ББК 74.102

Учебное издание

Серия «К школе готов!»

СТОЛЯРЕНКО Андрей Викторович

ТРЕНАЖЁР ПО ПОДГОТОВКЕ К ПИСЬМУ

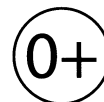

Для детей дошкольного возраста

Художники *А. В. Столяренко, Е. В. Смирнова*

Ответственный редактор *Л. А. Зиновьева*

Редактор *О. А. Конобевская*

Корректор *И. А. Таровитая*

Верстка и дизайн обложки *А. В. Столяренко*

Формат 60×90 1/8. Бумага офсетная. Тираж 4000 экз. Заказ № 586.

ООО «Феникс»

344011, Россия, Ростовская обл.,

г. Ростов-на-Дону, ул. Варфоломеева, 150

Тел./факс: (863) 261-89-50, 261-89-59

Изготовлено в России.

Дата изготовления: 09.2016.

Изготовитель: ЗАО «Книга»

344019, Россия, Ростовская обл.,

г. Ростов-на-Дону, ул. Советская, 57.



ISBN 978-5-222-28262-5

© Столяренко А. В., 2015

© Столяренко А. В., Смирнова Е. В., иллюстрации, 2015

© Украинское литературное агентство (УЛА), макет, 2015

© ООО «Феникс», 2015

К ШКОЛЕ ГОТОВ!

ЭКСПРЕСС-ПОДГОТОВКА К ШКОЛЕ

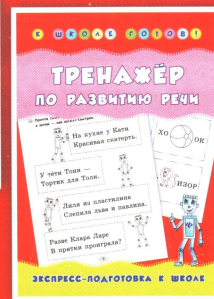
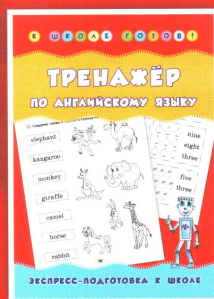
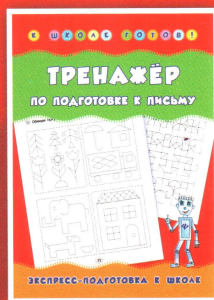

Книги серии «К школе готов!» помогут быстро подготовить вашего малыша к школе. Пособия предназначены для закрепления и углубления навыков в нескольких направлениях: чтение, подготовка к письму, логика, развитие речи, счёт и английский язык. Работая с книгами, дети освоят цифры и счёт в пределах десяти, потренируются читать, рисовать узоры и писать печатные буквы, познакомятся с английским языком, усовершенствуют свои речевые навыки и логическое мышление.

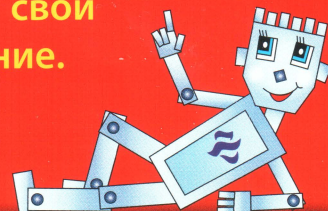

ЕНИКС

ООО «Феникс»

344011, Россия, Ростовская обл., г. Ростов-на-Дону, ул. Варфоломеева, 150

Тел./факс: (863) 261-89-50, 261-89-59

Сайт издательства: www.phoenixrostov.ru